

SOLiDE

LADDERS • PLATFORMS • SCAFFOLDS

ÉCHELLES

ESCABEAUX

ÉCHELLES DE SECOURS

ÉCHAFAUDAGES



BUILT BY SPECIALISTS

Benelux français

Solide est une PME belge dont l'histoire à succès a commencé dans les années 1960 avec la production d'échelles en bois. Solide a été l'un des premiers fabricants à passer aux échelles en aluminium, que nous produisons avec d'autres équipements de travail en hauteur dans notre usine d'Aarschot. Dans cette usine, outre une ligne automatique de pressage des pièces, nous disposons également de robots de soudage et d'une ligne de revêtement interne (traitement de nos produits avec une couche de polyester).

Nous nous positionnons en leader du marché dans le domaine de la vente d'échelles et d'escabeaux aux professionnels en Belgique et disposons également d'un réseau de distributeurs aux Pays-Bas, en France, au Luxembourg et en Suisse. Nous avons, en outre, des importateurs dans plusieurs pays européens.



Notre mission : la fiabilité par excellence

Solide développe du matériel d'élévation de haute qualité et 100 % fiable en aluminium destiné aux utilisateurs professionnels souhaitant travailler dans des conditions sûres et confortables.

Solide développe ses produits en tenant compte des exigences et attentes de ces utilisateurs finaux (couvresseurs, électriciens, peintres et autres professionnels).

Notre usine automatisée, mais néanmoins flexible, nous permet de fabriquer nos produits efficacement.

Solide est vendu exclusivement via un réseau de distributeurs professionnels.

Grâce à nos délais de livraison courts et à notre connaissance approfondie du marché, nous pouvons fournir le support adéquat à nos clients.

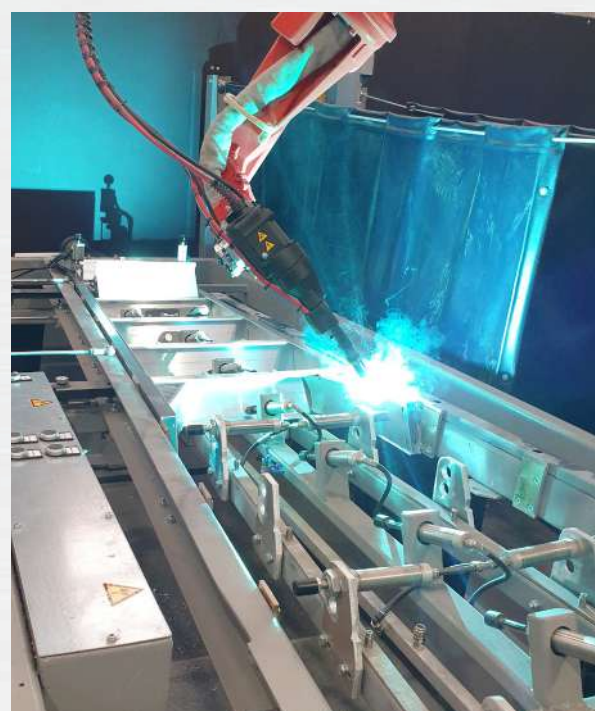

Sommaire

| | |
|--------------------------------|----|
| Solide | 2 |
| Sommaire/légende | 3 |
| Normes et homologations | 4 |
| Échelles | 6 |
| Escabeaux | 20 |
| Plateformes | 26 |
| Échafaudages | 36 |
| Yeti Pro, Yeti Stage | 55 |
| Échelles de secours | 56 |
| Spécialités/travail sur mesure | 59 |

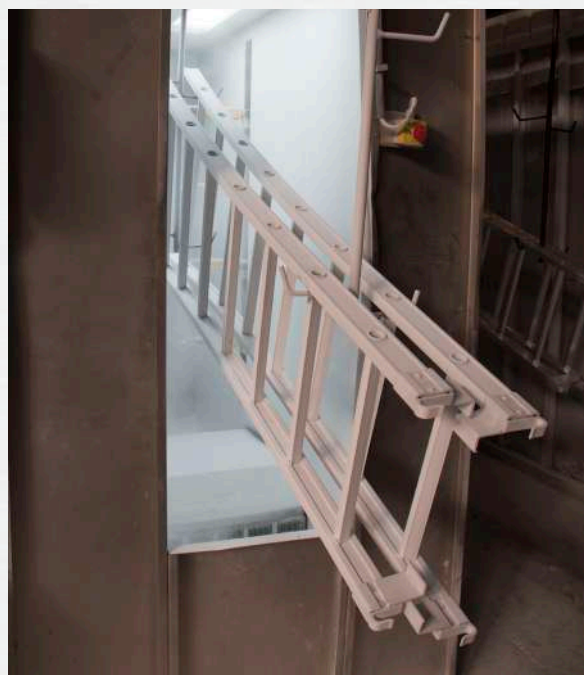

Légende

| | | | |
|--|---|--|--|
| | Nombre d'échelons ou de marches | | Hauteur de la plateforme de l'escabeau |
| | Largeur de la base (pieds évasées) | | Hauteur totale plié |
| | Largeur de la base (pieds droite) | | Profondeur (distance entre l'arrière et l'avant) de l'échelle ou de l'escabeau |
| | Largeur de la base avec stabilisateur | | Dimensions de la plateforme de travail |
| | Profil | | Hauteur de travail (A) et hauteur de la plateforme (B) de l'échafaudage |
| | Longueur de stockage en position fermée | | Poids |
| | Longueur en position déployée | | Hauteur totale de la plateforme de l'escabeau |
| | Dimensions du colis | | Classe 1 => 75 kg/m ² (charge répartie) |
| | Classe 3 => 200 kg/m ² (charge répartie) | | |

Normes et homologations

L'employeur est tenu de toujours faire travailler son personnel dans les conditions les plus sûres possibles, ce qui implique l'utilisation d'un matériel de travail en hauteur présentant un facteur de sécurité suffisamment élevé.

En utilisant des produits Solide, vous êtes certain que votre matériel de travail en hauteur répond toujours aux normes de sécurité les plus strictes.

Normes

Des normes sont établies au niveau européen, afin de garantir le niveau de sécurité ad hoc pour le matériel de travail en hauteur.

La majorité des pays (dont la Belgique) se réfèrent depuis quelques années à ces normes européennes pour le matériel de travail en hauteur. Tous nos produits satisfont aux normes en vigueur.



EN131



pour les échelles, les escabeaux et les plateformes

- Partie 1 : définit les termes et spécifie les dimensions et caractéristiques générales des échelles et escabeaux portables.
- Partie 2 : spécifie les tests et essais pour les échelles et escabeaux portables.
- Partie 3 : spécifie les manuels et étiquetages à utiliser pour les échelles et escabeaux portables.
- Partie 4 : est spécifique aux échelles articulées (également appelées échelles télescopiques, pouvant aussi s'écarter).
- Partie 5 : spécifie les accessoires pour échelles relevant des parties 1 et 2.
- Partie 6 : spécifique aux échelles télescopiques verticales.
- Partie 7 : définit les termes et spécifie les dimensions générales des échelles et escabeaux mobiles avec plateforme (max. 5 m de hauteur de plateforme et 1 m² de plateforme de travail).

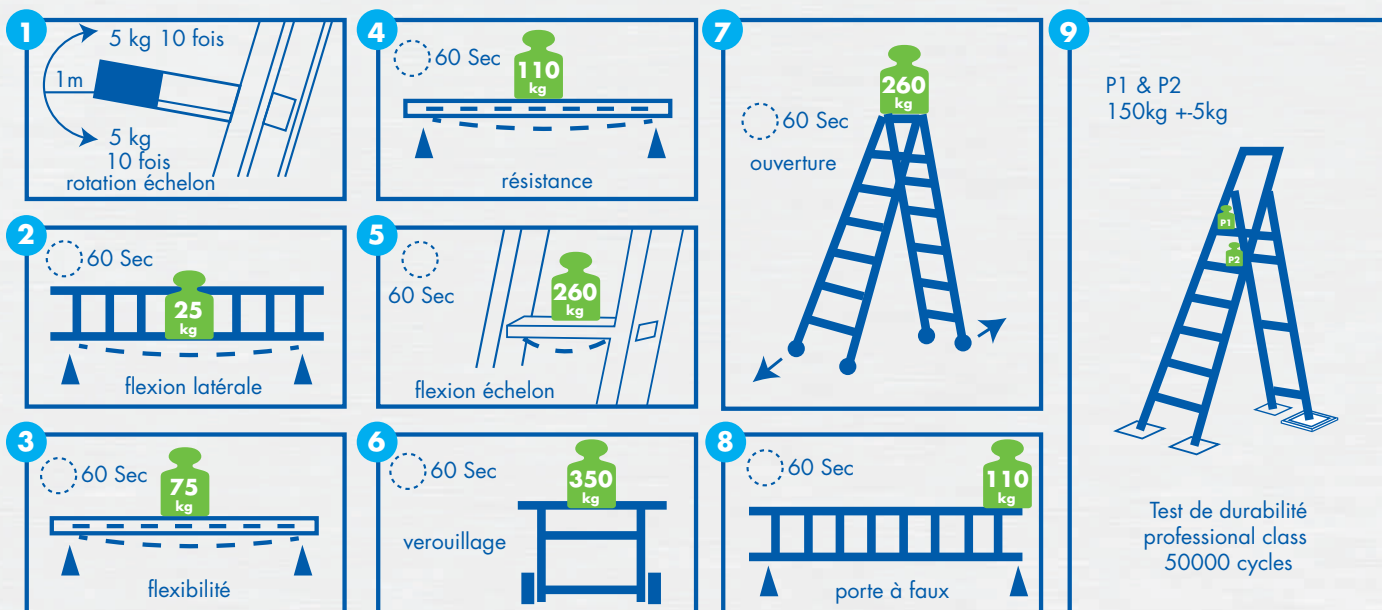

EN131



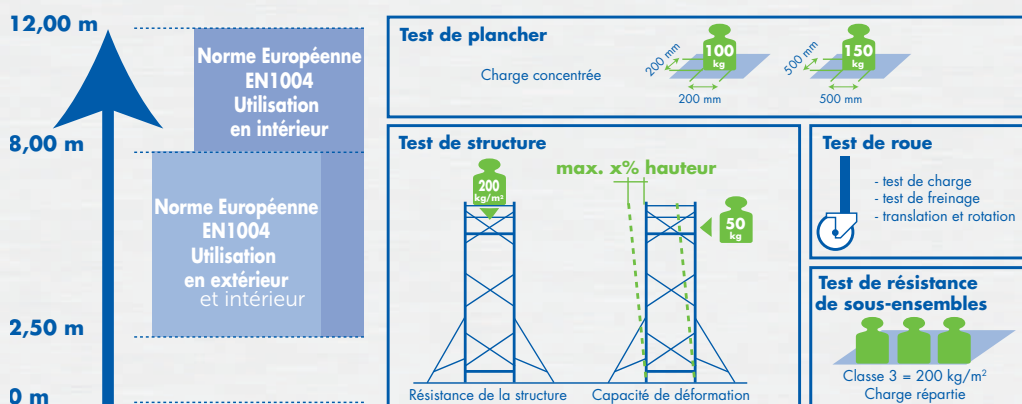

pour les échafaudages pliables et roulants (EN 1298 manuels)

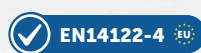

partie 4 pour les échelles d'accès



pour les échafaudages de façade



pour les Pays-Bas



classe A/B/C pour les garde-corps de corniche



pour les Pays-Bas

Arrêtés royaux

En Belgique, l'A.R. du 31/08/2005 (relatif à l'utilisation des équipements de travail pour des travaux temporaires en hauteur) doit être respecté. Cet A.R. se base sur l'idée que l'utilisateur doit analyser lui-même les risques et doit pouvoir démontrer pourquoi il utilise un matériel d'élévation spécifique pour une tâche donnée. Nous revenons donc automatiquement au respect des normes européennes. Il existe encore plusieurs points spécifiques pour les échafaudages :

- Tous les ouvriers travaillant avec des échafaudages (tant les utilisateurs que les monteurs) doivent avoir suivi une formation spécifique dans ce domaine.
- Seuls les échafaudages conçus correctement peuvent être utilisés. Un certificat indiquant que l'échafaudage a été conçu conformément aux notes de calcul de force et de stabilité doit être disponible sur le chantier pour l'utilisateur et les instances de contrôle (à télécharger sur notre site Internet).
- Les instructions d'utilisation et le manuel de montage doivent être disponibles sur le chantier. Ceux-ci sont également téléchargeables sur notre site Internet.

Normes spécifiques aux Pays-Bas

Aux Pays-Bas, toutes les échelles et tous les escabeaux doivent être conformes à la « Warenwet » (loi Waren), décret sur les équipements d'élévation portables. Cette norme spécifique est encore plus stricte que la norme européenne EN 131 sur un certain nombre de points (p. ex. la capacité de charge). Il y a également la norme NEN 2484 qui définit les spécifications auxquelles les échelles et les escabeaux doivent répondre dans des conditions de travail professionnelles (ARBO). Tous nos escabeaux et échelles professionnels satisfont, bien sûr, à la Warenwet et à la norme NEN 2484.



Échelles



Sommaire

| | |
|--|----|
| A - Échelle simple | 7 |
| C - Échelle transformable - 2 éléments | 8 |
| C - Échelle transformable - 3 éléments | 9 |
| ECO PRO A - Échelle simple | 10 |
| ECO PRO B - Échelle transformable - 2 éléments | 11 |
| ECO PRO C - Échelle transformable - 3 éléments | 11 |
| E - Échelle coulissante à corde - 2 éléments | 12 |
| F - Échelle coulissante à corde - 3 éléments | 12 |
| V - Échelle coulissante - 4 éléments | 13 |
| B - Échelle double à charnières | 13 |
| DL - Échelle de couvreur | 14 |
| G - Échelle à cueillir et tailler | 14 |
| RW - Échelle laveur de vitres avec roulettes | 15 |
| ACC - Accessoires pour échelles | 16 |
| WS - Pièces de rechange | 18 |

Atouts

1. Nos échelles satisfont aux normes les plus strictes
2. Grâce à la production située en Belgique et à la disponibilité de pièces détachées, nous pouvons offrir une garantie de 10 ans sur les vices de fabrication
3. Nos échelles professionnelles sont pourvues d'un revêtement en polyester qui présente les avantages suivants
 - a. Les produits conservent leur aspect neuf, ce qui permet de les stocker à l'extérieur
 - b. Les mains, vêtements, etc. ne noircissent pas comme c'est le cas des échelles sans revêtement
 - c. Idéal pour une utilisation dans l'industrie alimentaire
 - d. En hiver, les montants ou les échelons sont moins froids
 - e. Assure une meilleure prise
4. Nos échelles sont disponibles en version standard avec pieds évasés (pour une meilleure stabilité), ainsi qu'avec des pieds droits (par défaut avec une barre de stabilisation à partir de 3 m de long en position déployée)
5. Les échelons sont arrondis sur la face inférieure, et plats et striés sur la face supérieure en guise de protection antidérapante. De plus, la partie de l'échelon sur laquelle s'appuie le pied en cours de travail est toujours horizontale, afin que la position sur l'échelle reste confortable

Pièces

- Les échelles se composent de différentes parties :

- 1 Montants latéraux
- 2 Échelons
- 3 Pieds (bouchons)
- 4 Crochets (à glissière)/broche
- 5 Crochets d'échelons/verrouillage
- 6 Roulettes de façade (non standard sur tous les modèles)

- Parties d'échelle :

- A Partie large
- B Partie moyenne
- C Partie étroite





EN131



NEN2484



WARENWET

- Très confortable à l'usage grâce aux échelons antidérapants spéciaux
- Capacité de charge maximale : 150 kg
- Distance entre 2 échelons : 25 cm
- 10 ans de garantie

• Pied évasé

| ART. | | | | | EAN | PRIX |
|------|----|--------|-------|-------|---------------|----------|
| A06 | 6 | 1,75 m | 70 cm | 4,00 | 5413432001067 | 132,85 € |
| A07 | 7 | 2,00 m | 70 cm | 4,40 | 5413432001074 | 148,63 € |
| A08 | 8 | 2,25 m | 70 cm | 5,00 | 5413432001081 | 159,15 € |
| A09 | 9 | 2,50 m | 70 cm | 5,40 | 5413432001098 | 174,93 € |
| A10 | 10 | 2,75 m | 81 cm | 6,30 | 5413432001104 | 192,03 € |
| A12 | 12 | 3,25 m | 81 cm | 7,20 | 5413432001128 | 220,98 € |
| A14 | 14 | 3,75 m | 81 cm | 8,60 | 5413432001142 | 255,18 € |
| A16 | 16 | 4,25 m | 92 cm | 9,70 | 5413432001166 | 298,57 € |
| A18 | 18 | 4,75 m | 92 cm | 11,50 | 5413432001180 | 331,45 € |

• Pied droit sans stabilisateur

| ART. | | | | | EAN | PRIX |
|------|----|--------|-------|------|---------------|----------|
| A06R | 6 | 1,75 m | 41 cm | 4,00 | 5413432021065 | 132,85 € |
| A07R | 7 | 2,00 m | 41 cm | 4,40 | 5413432021072 | 148,63 € |
| A08R | 8 | 2,25 m | 41 cm | 5,00 | 5413432021089 | 159,15 € |
| A09R | 9 | 2,50 m | 41 cm | 5,40 | 5413432021096 | 174,93 € |
| A10R | 10 | 2,75 m | 41 cm | 6,30 | 5413432021102 | 192,03 € |

Également disponible avec stabilisateur (STAB - voir tableau page 17).
Échelle de puits : Sur demande avec une largeur minimale de 28 cm,
à utiliser exclusivement pour les travaux dans les égouts et les puits.

• Pied droit avec stabilisateur

| ART. | | | | | EAN | PRIX |
|-------|----|--------|--------|-------|---------------|----------|
| A06RB | 6 | 1,75 m | 90 cm | 5,50 | 5413432001135 | 203,26 € |
| A07RB | 7 | 2,00 m | 90 cm | 5,90 | 5413432001159 | 219,04 € |
| A08RB | 8 | 2,25 m | 90 cm | 6,50 | 5413432001173 | 229,57 € |
| A09RB | 9 | 2,50 m | 90 cm | 6,90 | 5413432001197 | 245,34 € |
| A10RB | 10 | 2,75 m | 90 cm | 7,80 | 5413432001203 | 262,44 € |
| A12RB | 12 | 3,25 m | 90 cm | 8,70 | 5413432041124 | 291,42 € |
| A14RB | 14 | 3,75 m | 90 cm | 10,10 | 5413432041148 | 325,62 € |
| A16RB | 16 | 4,25 m | 90 cm | 11,20 | 5413432041162 | 369,03 € |
| A18RB | 18 | 4,75 m | 90 cm | 12,60 | 5413432041186 | 401,90 € |
| A20RB | 20 | 5,25 m | 124 cm | 14,10 | 5413432041209 | 429,51 € |
| A24RB | 24 | 6,25 m | 124 cm | 19,30 | 5413432041247 | 525,54 € |
| A28RB | 28 | 7,25 m | 124 cm | 22,15 | 5413432041285 | 650,49 € |
| A32RB | 32 | 8,25 m | 124 cm | 25,00 | 5413432041322 | 825,43 € |



A10

A10R

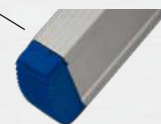

Pieds en plastique robuste

Stabilisateur

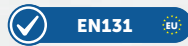

- Si utilisée en position A, toujours monter via le côté le moins large
- Capacité de charge maximale : 150 kg
- Distance entre 2 échelons : 25 cm
- 10 ans de garantie

Échelle coulissante/transformable

| ART. | | | | | | EAN | PRIX |
|------|---------|--------|--------|--------|-------|---------------|----------|
| C06 | 2 x 6 | 1,75 m | 2,75 m | 75 cm | 8,00 | 5413432012063 | 238,65 € |
| C07 | 2 x 7 | 2,00 m | 3,25 m | 75 cm | 9,00 | 5413432012070 | 275,55 € |
| C08 | 2 x 8 | 2,25 m | 3,50 m | 75 cm | 10,00 | 5413432012087 | 329,63 € |
| C09 | 2 x 9 | 2,50 m | 4,00 m | 81 cm | 11,60 | 5413432012094 | 371,82 € |
| C10 | 2 x 10 | 2,75 m | 4,50 m | 81 cm | 13,00 | 5413432012100 | 421,93 € |
| C12 | 2 x 12 | 3,25 m | 5,50 m | 93 cm | 15,20 | 5413432012124 | 482,58 € |
| C14 | 2 x 14* | 3,75 m | 6,50 m | 118 cm | 18,30 | 5413432002149 | 645,22 € |

Également disponible avec pieds droit et stabilisateur (STAB - voir tableau page 17).

* Modèle 2 x 14 équipé de série de roulettes de façade et de pieds évasés

Échelle coulissante/non transformable

| ART. | | | | | | EAN | PRIX |
|-------|--------|--------|---------|--------|-------|---------------|------------|
| C16RB | 2 x 16 | 4,25 m | 7,50 m | 124 cm | 22,90 | 5413432042169 | 745,51 € |
| C18RB | 2 x 18 | 4,75 m | 8,50 m | 124 cm | 25,40 | 5413432042183 | 837,83 € |
| C20RB | 2 x 20 | 5,25 m | 9,50 m | 124 cm | 31,70 | 5413432042206 | 918,25 € |
| C22RB | 2 x 22 | 5,75 m | 10,25 m | 124 cm | 34,70 | 5413432042220 | 1 059,33 € |
| C24RB | 2 x 24 | 6,25 m | 10,75 m | 124 cm | 37,30 | 5413432042244 | 1 126,58 € |

Équipée de série de roulettes de façade et de stabilisateur (STAB - voir tableau page 17).



Crochet d'échelon



C14



EN131



NEN2484



WARENWET



Transformable

- Si utilisée en position A, toujours monter via le côté le moins large
- Capacité de charge maximale : 150 kg
- Distance entre 2 échelons : 25 cm
- 10 ans de garantie
- Exécution avec sécurité d'écartement en option obligatoire aux Pays-Bas.

Échelle coulissante/transformable

| ART. | | | | | | EAN | PRIX |
|------|----------|--------|--------|--------|-------|---------------|------------|
| D06 | 3 x 6 | 1,75 m | 3,50 m | 77 cm | 12,50 | 5413432013060 | 391,60 € |
| D07 | 3 x 7 | 2,00 m | 4,25 m | 87 cm | 14,00 | 5413432013077 | 449,60 € |
| D08 | 3 x 8 | 2,25 m | 4,75 m | 87 cm | 16,50 | 5413432013084 | 506,30 € |
| D09 | 3 x 9 | 2,50 m | 5,50 m | 99 cm | 18,50 | 5413432013091 | 572,24 € |
| D10 | 3 x 10* | 2,75 m | 6,25 m | 99 cm | 20,50 | 5413432013107 | 630,25 € |
| D12 | 3 x 12** | 3,40 m | 8,15 m | 123 cm | 26,00 | 5413432013121 | 860,77 € |
| D14 | 3 x 14** | 3,90 m | 9,15 m | 123 cm | 34,00 | 5413432003146 | 1 004,48 € |

Également disponible avec pieds droit et stabilisateur (STAB - voir tableau page 17).

* Modèle 3 x 10 équipé de série de roulettes de façade

** Modèle 3 x 12 et 3 x 14 équipé de série de roulettes de façade et de pieds évasés

Securité d'écartement fixe

Si vous souhaitez équiper l'échelle d'un sécurité d'écartement, un supplément de 15,96 € sera facturé. Pour les commandes avec sécurité d'écartement, veuillez ajouter « SP » à la fin du code d'article.

Échelle coulissante/non transformable

| ART. | | | | | | EAN | PRIX |
|-------|--------|--------|---------|--------|-------|---------------|------------|
| D16RB | 3 x 16 | 4,40 m | 9,70 m | 124 cm | 38,00 | 5413432043166 | 1 141,07 € |
| D18RB | 3 x 18 | 4,90 m | 11,65 m | 124 cm | 45,00 | 5413432043180 | 1 386,32 € |

Équipée de série de roulettes de façade et de stabilisateur (STAB - voir tableau page 17).



Roulettes de façade



Securité d'écartement



D10



D14



Qualité solide, exécution de base

Découvrez la bonne combinaison entre fonctionnalité et rentabilité avec notre dernière-née dans la famille des échelles - l'échelle ECO PRO. Conçue comme une variante de base de nos échelles premium pro A, C et D, l'échelle ECO PRO offre les mêmes plages de hauteur et la même commodité, mais en mettant l'accent sur l'efficacité.

L'échelle ECO PRO est équipée d'une marche plate, ce qui permet de bénéficier d'un support stable à chaque pas. La différence réside dans la finition de base, avec des montants latéraux lisses et de l'aluminium non traité pour une allure pragmatique. Cette échelle est un choix parfait pour ceux qui apprécient la fonctionnalité et la durabilité sans compromettre leur budget.

Que vous soyez un professionnel à la recherche d'outils fiables ou un bricoleur enthousiaste à la recherche de qualité, l'échelle ECO PRO offre l'équilibre parfait entre performance et prix. Ajoutez ce compagnon indispensable à votre équipement et découvrez la polyvalence de notre gamme de premier ordre. Découvrez-la en personne et atteignez de nouveaux sommets grâce à la qualité Solide.



ECOD08SP
avec sécurité d'écartement

NOT COATED



Échelons plats avec surface d'appui horizontale

ECO PRO A

Échelle simple

NOUVEAU

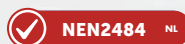

EXÉCUTION DE BASE
SOLIDE
QUALITÉ

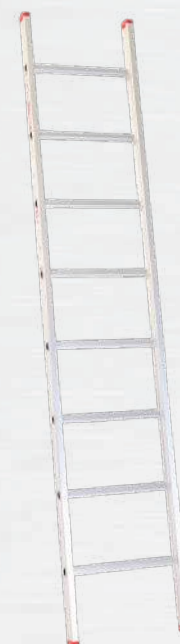

NOT COATED

ECO A08R

- Profil plat
- Munie d'échelons plats de 28 mm de profondeur
- Non revêtue
- Échelles ECOA08R et ECOA10R équipées de pieds droits
- Échelles ECOA12 équipée de pieds évasés
- Capacité de charge maximale : 150 kg
- Distance entre 2 échelons : 25 cm
- 5 ans de garantie

| ART. | | | | | EAN | PRIX |
|----------|----|--------|-------|------|---------------|----------|
| ECO A08R | 8 | 2,15 m | 42 cm | 4,70 | 5401145005021 | 132,10 € |
| ECO A10R | 10 | 2,65 m | 42 cm | 5,70 | 5401145005038 | 159,39 € |
| ECO A12 | 12 | 3,15 m | 81 cm | 6,80 | 5401145005045 | 185,94 € |



NOUVEAU

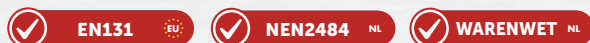

EXÉCUTION DE BASE
SOLIDE
QUALITÉ

- Profil plat
- Munie d'échelons plats de 28 mm de profondeur
- Non revêtue
- Si utilisée comme escabeau (dédoublée), monter via le côté le moins large
- Capacité de charge maximale : 150 kg
- Distance entre 2 échelons : 25 cm
- 5 ans de garantie

| ART. | | | | | | EAN | PRIX |
|--------|--------|--------|--------|-------|-------|---------------|----------|
| ECOC08 | 2 x 8 | 2,25 m | 3,50 m | 75 cm | 9,40 | 5401145005052 | 277,40 € |
| ECOC10 | 2 x 10 | 2,80 m | 4,50 m | 81 cm | 11,50 | 5401145005069 | 341,33 € |
| ECOC12 | 2 x 12 | 3,25 m | 5,50 m | 93 cm | 13,70 | 5401145005076 | 396,75 € |



ECOC08

NOT COATED

NOUVEAU



EXÉCUTION DE BASE
SOLIDE
QUALITÉ

- Profil plat
- Munie d'échelons plats de 28 mm de profondeur
- Non revêtue
- Si utilisée comme escabeau (dédoublée), monter via le côté le moins large
- Capacité de charge maximale : 150 kg
- Distance entre 2 échelons : 25 cm
- 5 ans de garantie
- Exécution avec sécurité d'écartement en option obligatoire aux Pays-Bas

| ART. | | | | | | EAN | PRIX |
|--------|--------|--------|--------|-------|-------|---------------|----------|
| ECOD08 | 3 x 8 | 2,15 m | 4,75 m | 87 cm | 14,00 | 5401145005083 | 427,71 € |
| ECOD10 | 3 x 10 | 2,65 m | 6,25 m | 99 cm | 17,50 | 5401145005090 | 523,11 € |

Si vous souhaitez équiper l'échelle d'une sécurité d'écartement, un supplément de 15,96 € sera facturé. Pour les commandes avec sécurité d'écartement, veuillez ajouter « SP » à la fin du code d'article.



ECOD08SP
avec sécurité d'écartement

NOT COATED



- Échelle coulissante super résistante pour grandes hauteurs
- Équipée de série de roulettes de façade, d'un système de déploiement et de stabilisateur (STAB - voir tableau page 17)
- Capacité de charge maximale : 150 kg
- Distance entre 2 échelons : 25 cm
- 10 ans de garantie

Échelle coulissante à corde et pieds droits

| ART. | | | | | | EAN | PRIX |
|------|--------|--------|---------|--------|---------|---------------|------------|
| E14B | 2 x 14 | 3,75 m | 6,50 m | 124 cm | 21,0 kg | 5413432062143 | 761,34 € |
| E16B | 2 x 16 | 4,25 m | 7,50 m | 124 cm | 26,4 kg | 5413432062167 | 847,04 € |
| E18B | 2 x 18 | 4,75 m | 8,50 m | 124 cm | 29,2 kg | 5413432062181 | 912,97 € |
| E20B | 2 x 20 | 5,25 m | 9,50 m | 124 cm | 35,3 kg | 5413432062204 | 973,62 € |
| E22B | 2 x 22 | 5,75 m | 10,25 m | 124 cm | 38,5 kg | 5413432062228 | 1 126,58 € |
| E24B | 2 x 24 | 6,25 m | 10,75 m | 124 cm | 41,1 kg | 5413432062242 | 1 216,22 € |
| E26B | 2 x 26 | 6,75 m | 11,75 m | 124 cm | 48,0 kg | 5413432062266 | 1 345,43 € |
| E30B | 2 x 30 | 7,75 m | 14,00 m | 124 cm | 70,4 kg | 5413432062303 | 1 949,31 € |

DÉLAI DE LIVRAISON SUR DEMANDE



E14B



Roulettes de façade



Système de déploiement



- Échelle coulissante super résistante pour grandes hauteurs
- Équipée de série de roulettes de façade, d'un système de déploiement et de stabilisateur (STAB - voir tableau page 17)
- Capacité de charge maximale : 150 kg
- Distance entre 2 échelons : 25 cm
- 10 ans de garantie

Échelle coulissante à corde et pieds droits

| ART. | | | | | | EAN | PRIX |
|------|--------|--------|---------|--------|---------|---------------|------------|
| F16B | 3 x 16 | 4,25 m | 10,25 m | 124 cm | 49,9 kg | 5413432063164 | 1 760,78 € |
| F18B | 3 x 18 | 4,75 m | 11,75 m | 124 cm | 61,4 kg | 5413432063188 | 1 949,31 € |
| F20B | 3 x 20 | 5,25 m | 13,25 m | 124 cm | 67,9 kg | 5413432063201 | 2 166,88 € |
| F22B | 3 x 22 | 5,75 m | 14,75 m | 124 cm | 74,0 kg | 5413432063225 | 2 318,49 € |
| F24B | 3 x 24 | 6,25 m | 15,25 m | 124 cm | 82,5 kg | 5413432063249 | 2 566,39 € |



Roulettes de façade



Système de déploiement

DÉLAI DE LIVRAISON SUR DEMANDE



F16B



- Permet d'atteindre des hauteurs importantes avec un encombrement limité
- Facilement transportable à l'intérieur d'une petite camionnette
- Équipées de série avec stabilisateur
- Capacité de charge maximale : 150 kg
- Distance entre 2 échelons : 25 cm
- 10 ans de garantie

| ART. | | | | | | EAN | PRIX |
|------|--------|--------|--------|--------|---------|---------------|------------|
| V08B | 4 x 8 | 2,37 m | 6,42 m | 124 cm | 24,0 kg | 5413432024080 | 965,40 € |
| V09B | 4 x 9 | 2,69 m | 7,42 m | 124 cm | 25,1 kg | 5413432024097 | 1 061,65 € |
| V10B | 4 x 10 | 2,90 m | 8,20 m | 124 cm | 31,0 kg | 5413432024103 | 1 167,14 € |



V09B



B

Échelle double à charnières

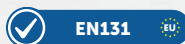

- Échelle spécialement développée pour travailler en position A
- Capacité de charge maximale : 150 kg
- Distance entre 2 échelons : 25 cm
- 10 ans de garantie

| ART. | | | | | | EAN | PRIX |
|------|--------|--------|--------|-------|---------|---------------|----------|
| B06 | 2 x 6 | 1,75 m | 1,10 m | 70 cm | 8,4 kg | 5413432082165 | 320,40 € |
| B07 | 2 x 7 | 2,00 m | 1,20 m | 70 cm | 9,3 kg | 5413432082172 | 336,23 € |
| B08 | 2 x 8 | 2,25 m | 1,40 m | 70 cm | 10,3 kg | 5413432082080 | 387,63 € |
| B09 | 2 x 9 | 2,50 m | 1,60 m | 70 cm | 12,2 kg | 5413432082097 | 432,47 € |
| B10 | 2 x 10 | 2,80 m | 1,80 m | 81 cm | 13,5 kg | 5413432082103 | 475,99 € |
| B12 | 2 x 12 | 3,39 m | 2,00 m | 81 cm | 16,2 kg | 5413432082127 | 535,32 € |
| B14 | 2 x 14 | 3,80 m | 2,30 m | 81 cm | 17,7 kg | 5413432082141 | 569,60 € |



Échelons avec surface d'appui horizontale

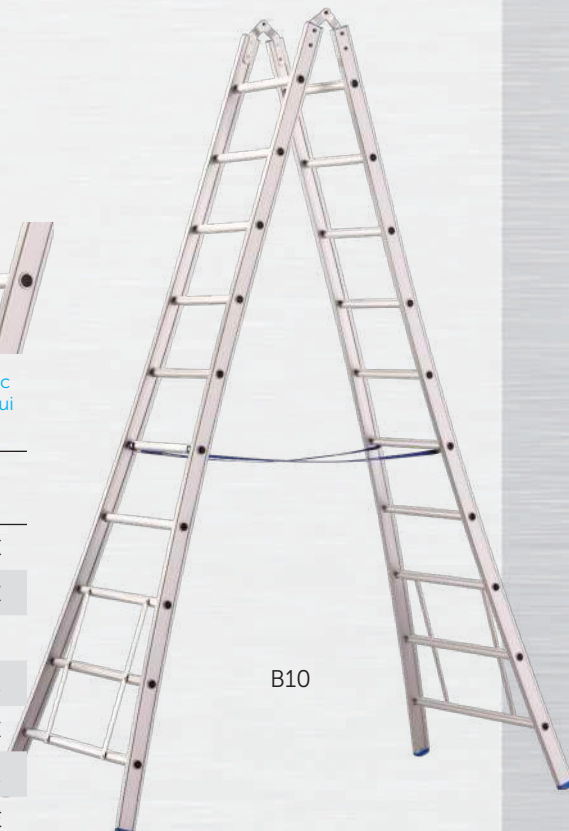

B10

DÉLAI DE LIVRAISON SUR DEMANDE

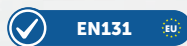

- Norme applicable pour une utilisation spécifique sur les toitures inclinées
- Inclinaison maximale : 45°, longueur maximale à relier : 9 m
- Capacité de charge maximale : 150 kg
- Distance entre 2 échelons : 25 cm
- 10 ans de garantie
- Échelle de couvreur spécialement développée pour une utilisation sur les toitures inclinées (pour les couvreurs ou les installateurs de panneaux solaires)
- La construction spécifique évite le contact des pieds du couvreur avec les ardoises et les tuiles et donc les dommages de la toiture
- Le dessous de l'échelle est pourvu de profils spéciaux en bois qui évitent d'endommager les ardoises ou les tuiles
- Équipée de série de pièces d'accouplement (possibilité d'assembler les échelles jusqu'à 9 m de longueur)

| ART. | | | | | EAN | PRIX |
|------|----|--------|----|--------|---------------|----------|
| DL04 | 4 | 1,00 m | 35 | 3,2 kg | 5401145003713 | 159,50 € |
| DL08 | 8 | 2,00 m | 35 | 5,4 kg | 5413432191089 | 221,76 € |
| DL12 | 12 | 3,00 m | 35 | 7,6 kg | 5413432191126 | 301,52 € |



Crochet pour faîtière

* Toujours utiliser en combinaison avec NHK - crochet pour faîtière (voir page 16). Prix non inclus.
 * L'échelle n'est pas conçue pour servir d'échelle normale. Utiliser exclusivement comme échelle de couvreur.

G Échelle à cueillir et tailler

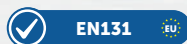

- Conçue spécialement pour l'élagage, la cueillette de fruits et les autres travaux dans le jardin
- Pieds à base évasée
- Les pieds de l'échelle sont munis de disques en aluminium à pointe conique pour une stabilité optimale
- Capacité de charge maximale : 150 kg
- Distance entre 2 échelons : 25 cm
- 10 ans de garantie

| ART. | | | | | EAN | PRIX |
|------|----|--------|-------|---------|---------------|----------|
| G06 | 6 | 1,75 m | 70 cm | 6,0 kg | 5413432001388 | 325,68 € |
| G08 | 8 | 2,25 m | 70 cm | 8,0 kg | 5413432111087 | 354,68 € |
| G10 | 10 | 2,75 m | 81 cm | 10,3 kg | 5413432111100 | 390,29 € |
| G12 | 12 | 3,25 m | 81 cm | 11,1 kg | 5413432111124 | 421,93 € |
| G14 | 14 | 3,75 m | 81 cm | 12,4 kg | 5413432111148 | 449,60 € |



G10

* L'échelle n'est pas conçue pour servir d'échelle normale. Utiliser exclusivement sur un sol meuble.

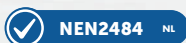

- Échelle laveur de vitres avec roulettes munies d'un axe en inox
- Livrée de série avec des pieds pivotants
- Autres versions disponibles sur demande
- Capacité de charge maximale : 150 kg
- Distance entre 2 échelons : 25 cm
- 10 ans de garantie

DÉLAI DE LIVRAISON SUR DEMANDE

Échelle coulissante à 2 éléments avec roulettes de façade

| ART. | | | EAN | RIX | | |
|-------|--------|-------|---------------|----------|-------|-------|
| RWC06 | 2 x 6 | 8,00 | 5401145001986 | 380,92 € | 1,75m | 2,75m |
| RWC07 | 2 x 7 | 9,00 | 5401145002006 | 417,82 € | 2,00m | 3,25m |
| RWC08 | 2 x 8 | 10,00 | 5401145002020 | 471,90 € | 2,25m | 3,50m |
| RWC09 | 2 x 9 | 11,60 | 5401145002044 | 514,10 € | 2,50m | 4,00m |
| RWC10 | 2 x 10 | 13,00 | 5401145002068 | 564,19 € | 2,75m | 4,50m |
| RWC12 | 2 x 12 | 15,20 | 5401145002082 | 624,83 € | 3,25m | 5,50m |
| RWC14 | 2 x 14 | 18,30 | 5401145002105 | 787,48 € | 3,75m | 6,50m |

Échelle coulissante à 3 éléments avec roulettes de façade

| ART. | | | EAN | RIX | | |
|-------|--------|-------|---------------|------------|-------|-------|
| RWD06 | 3 x 6 | 12,50 | 5401145002112 | 533,87 € | 1,75m | 3,50m |
| RWD07 | 3 x 7 | 14,00 | 5401145002136 | 591,89 € | 2,00m | 4,25m |
| RWD08 | 3 x 8 | 16,50 | 5401145002150 | 648,58 € | 2,25m | 4,75m |
| RWD09 | 3 x 9 | 18,50 | 5401145002174 | 714,51 € | 2,50m | 5,50m |
| RWD10 | 3 x 10 | 20,50 | 5401145002198 | 772,51 € | 2,75m | 6,25m |
| RWD12 | 3 x 12 | 26,00 | 5401145002211 | 1 003,04 € | 3,40m | 8,15m |
| RWD14 | 3 x 14 | 34,00 | 5401145002235 | 1 146,73 € | 3,90m | 9,15m |

Les deux modèles sont également disponibles avec stabilisateur

Securité d'écartement fixe

Si vous souhaitez équiper l'échelle d'un securité d'écartement, un supplément de 15,96 € sera facturé. Pour les commandes avec securité d'écartement, veuillez ajouter « SP » à la fin du code d'article.



Roulettes de façade



RWC10

LAHT

Écarteur d'échelle télescopique

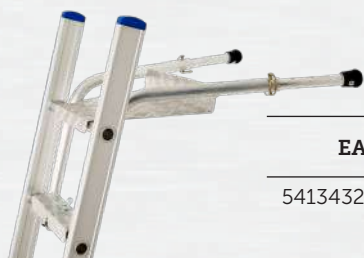

| EAN | PRIX |
|---------------|----------|
| 5413432900100 | 185,91 € |

Un écarteur d'échelle télescopique est un accessoire conçu pour positionner en toute sécurité une échelle contre une façade, en particulier dans les situations où des éléments en surplomb, tels que des gouttières, sont présents. Il assure la stabilité et garantit un espace de travail sûr, permettant à l'échelle de reposer fermement contre la façade sans l'endommager.

VBK

Banquette



| EAN | PRIX |
|---------------|---------|
| 5413432900049 | 60,56 € |

Accessoire d'extension pour les échelles, conçu pour augmenter la surface d'appui de l'échelle lorsqu'elle est fixée à un échelon.

SHK

Taquet d'échafaudage



| EAN | PRIX |
|---------------|----------|
| 5413432900018 | 168,76 € |

Le taquet d'échafaudage est un accessoire conçu pour créer une surface d'appui sur une échelle pour le montage d'un plancher de travail (**non distribué en France**).

NHK

Crochet pour faitière



Se fixe sur n'importe quelle échelle Solide. Un crochet en J fourni de série.

| EAN | PRIX |
|---------------|----------|
| 5413432900025 | 121,30 € |

Le crochet pour faitière est un composant essentiel des échelles de couvreur destiné à positionner en toute sécurité l'échelle sur le toit. Ce crochet est fixé à l'échelle de couvreur et permet à celle-ci de rouler aisément sur le toit. Une fois en haut, le crochet pour faitière peut être fermement fixé au faitage du toit par une simple rotation. Cela permet d'assurer la stabilité et la sécurité lors de travaux sur une toiture inclinée.

LIMB

Bras d'échelle



| EAN | PRIX |
|---------------|---------|
| 5060338910001 | 43,98 € |

Le bras d'échelle est un dispositif simple et convivial qui peut être inséré aisément dans l'un des barreaux creux à gauche ou à droite d'une échelle, quelle que soit la hauteur. Il est constitué d'une tige en aluminium, partiellement noyée dans un insert en caoutchouc, avec un mousqueton pour attacher des outils.

SVL

Pied pivotable



| EAN | PRIX |
|---------------|-------------------|
| 5413432900124 | 35,60 € par pièce |

Un pied pivotable est un pied d'échelle réglable qui permet de pivoter, offrant ainsi une flexibilité et une stabilité lors de l'utilisation de l'échelle.

STAB Stabilisateurs



Stabilisateurs pour échelle avec pieds droits
Longueur en fonction de la longueur de l'échelle
Lors de la commande, toujours indiquer le type d'échelle

| ART | A | C | D | E | F | V | EAN | PRIX |
|----------|-------|-------|-------|-------|-------|------|---------------|---------|
| STAB290 | 6-18 | 6-12 | | | | | 5413432716961 | 70,41 € |
| STAB2124 | 20-32 | 14-24 | | | | | 5413432001401 | 70,41 € |
| STAB390 | | | 6-8 | | | | 5413432716985 | 70,41 € |
| STAB3124 | | | 10-18 | 14-30 | | | 5413432716978 | 70,41 € |
| STAB4124 | | | | | 16-24 | 8-10 | 5413432715124 | 70,41 € |

LKJ Blocage pour échelle LockJaw



| EAN | PRIX |
|---------------|----------|
| 9369999020590 | 150,00 € |

Le blocage pour échelle LockJaw est une pince innovante conçue pour permettre la fixation sécurisée d'une échelle sur une gouttière. Cette pince empêche l'échelle de basculer, contribuant ainsi à un environnement de travail stable et fiable en hauteur.

DGL Garde-corps pour corniche



| EAN | PRIX |
|---------------|---------|
| 5413432900032 | 95,97 € |

Le garde-corps pour corniche est un accessoire qui se fixe le long de la corniche et contre la façade. Après l'installation, il offre la possibilité de fixer des plinthes de manière à assurer la sécurité de l'utilisateur.

MAT Tapis d'échelle



| ART. | EAN | PRIX |
|-------|---------------|---------|
| MAT10 | 5401145003874 | 49,00 € |
| MAT13 | 5401145003898 | 59,00 € |

Un tapis d'échelle est un tapis en caoutchouc robuste conçu pour être placé sous une échelle, dans le but d'empêcher le glissement et d'assurer la stabilité pendant l'utilisation. Deux variantes de tapis d'échelle sont disponibles, avec des largeurs de 100 cm et 130 cm. Pour choisir le tapis adéquat, il est recommandé de l'adapter à la largeur de la base de l'échelle. Cela permet un ajustement et une stabilité optimums lors de l'utilisation de l'échelle.

RST075 Bac à outils



| EAN | PRIX |
|---------------|---------|
| 5413432900094 | 60,45 € |

Bac à outils universel. Pratique pour les travaux en hauteur. Peut être utilisé aussi bien sur une échelle que sur un échafaudage.

MO-0TAP-0002

Broche d'arrêt avec ressort

| EAN | PRIX |
|---------------|--------|
| 5401145004338 | 2,82 € |



BO-00VR-0603

Broche d'arrêt à visser

| EAN | PRIX |
|---------------|--------|
| 5401145004345 | 2,82 € |



BO-00VR-0601

Double broche à visser

| EAN | PRIX |
|---------------|--------|
| 5401145004383 | 4,24 € |



MO-00ST-0007

Crochet en J à boulonner pour LAHT / NHK

| EAN | PRIX |
|---------------|--------|
| 5401145004475 | 9,86 € |



KO-WIEL-0002

Roue / poulie pour système de déploiement

| EAN | PRIX |
|---------------|--------|
| 5401145004567 | 9,93 € |



MO-00AL-0151

Raccord pour type DL

| EAN | PRIX |
|---------------|---------|
| 5401145004505 | 39,35 € |



AS-00EF-0003

Système de poulie (>E + F)

| EAN | PRIX |
|---------------|---------|
| 5401145004529 | 28,38 € |



BO-00VR-0403

Vis autoforantes 5,5x19

| EAN | PRIX |
|---------------|-----------------------|
| 5401145004574 | 4,33 € par 100 pièces |



AS-00OF-0003

Système de poulie inférieur (>F)

| EAN | PRIX |
|---------------|---------|
| 5401145004536 | 27,03 € |



MO-GIET-0008

Pointe pour échelle à cueillir

| EAN | PRIX |
|---------------|---------|
| 5401145004543 | 14,21 € |



DOP

Pieds 60/65/70/80/90 mm

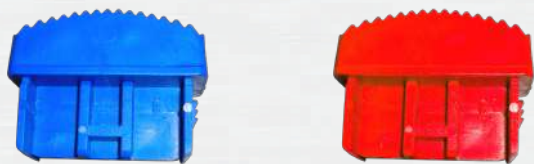

VBV

Pied d'évasement



Uniquement disponible pour les échelles de type C14/D12/D14

| EAN | PRIX |
|---------------|-------------------|
| 5413432715315 | 75,57 € par paire |

Utilisation des pieds par type d'échelle

| | ECO A A | ECO C C | ECO D D | E | F | B | V | EAN | PRIX |
|--------|----------------|----------------|----------------|----------------|----------------|---------------|--------------|---------------|---------|
| DOP60 | 6-16 échelons | 6-10 échelons | 6-8 échelons | - | - | 6-14 échelons | - | 5413432952000 | 9,70 € |
| DOP60R | 8-12 échelons | 8-10 échelons | 8 échelons | - | - | - | - | 5401145005380 | 9,70 € |
| DOP65 | - | 12 échelons | 9-10 échelons | - | - | - | 8-9 échelons | 5413432953007 | 9,70 € |
| DOP65R | - | 12 échelons | 9-10 échelons | - | - | - | - | 5401145005106 | 9,70 € |
| DOP70 | 18-24 échelons | 14-16 échelons | 12-14 échelons | 14-16 échelons | - | - | 10 échelons | 5413432954004 | 9,70 € |
| DOP80 | 28-32 échelons | 18-24 échelons | 16-18 échelons | 16-26 échelons | - | - | - | 5413432955001 | 9,70 € |
| DOP90 | - | - | - | 30 échelons | 16-24 échelons | - | - | 5413432001395 | 12,11 € |

WIEL

Roulettes de façade



| EAN | PRIX |
|---------------|-------------------|
| 5413432900148 | 26,15 € par paire |

DVSP

Securité d'écartement



| EAN | PRIX |
|---------------|---------|
| 5413432715117 | 15,96 € |

LINT

Ruban
(nombre de cm par type d'échelle)

| | B | C | D | DL | EAN | PRIX |
|---------|-----|----|----|------|---------------|------------------|
| LINT34 | -- | -- | -- | 8/12 | 5413432001456 | 6,12 € par mètre |
| LINT62 | 6 | -- | -- | -- | | |
| LINT75 | 7 | -- | -- | -- | | |
| LINT90 | 8-9 | -- | -- | -- | | |
| LINT110 | 10 | -- | -- | -- | | |
| LINT123 | 12 | -- | -- | -- | | |
| LINT135 | 14 | -- | -- | -- | | |
| LINT193 | -- | 14 | 14 | -- | | |



Escabeaux



Sommaire

| | |
|--|----|
| PT - Escabeau professionnel | 21 |
| PTC - Escabeau professionnel en version compacte | 21 |
| DT - Escabeau double | 22 |
| ET - Escabeau simple | 22 |
| VT - Escabeau pour jointoyeurs | 23 |
| ST - Escabeau pour peintres | 23 |
| MT67 - Escabeau de montage 67° | 23 |
| MT45 - Escabeau de montage 45° | 24 |
| ACC - Accessoires pour escabeaux | 24 |
| WS - Pièces de rechange | 25 |

Atouts

1. Nos escabeaux satisfont aux normes les plus strictes
2. Grâce à la production située en Belgique et à la disponibilité de pièces détachées, nous pouvons offrir une garantie de 10 ans sur les vices de fabrication
3. Nos escabeaux professionnels sont pourvus d'un revêtement en polyester qui présente les avantages suivants :
 - a. Les produits conservent leur aspect neuf, ce qui permet de les stocker à l'extérieur
 - b. Les mains, vêtements, etc. ne noircissent pas comme c'est le cas des échelles sans revêtement
 - c. Idéal pour une utilisation dans l'industrie alimentaire
 - d. En hiver, l'aluminium est moins froid
 - e. Assure une meilleure prise
4. Les marches de nos escabeaux ont une profondeur de 10 cm et sont extralarges pour un confort parfait
5. Les marches sont fixées aux montants latéraux par une construction unique (soudure + rivet) qui offre les meilleures stabilité et durée de vie sur le marché (les soudures peuvent être réparées, contrairement aux marches serties qui ne peuvent pratiquement jamais être réparées)

Pièces

- Les escabeaux se composent toujours de différentes parties :
 - 1 Bac à outils en plastique
 - 2 Marches
 - 3 Bouchons de sécurité en plastique
 - 4 Plateforme à charnières
 - 5 Ruban
 - 6 Montant latéral
- Parties d'escabeau :
 - A Partie arrière
 - B Échelle à marches





- Spécialement conçu pour un usage industriel
- Composé d'une partie « escalier » et d'une partie support
- Équipé d'un bac à outils en plastique au-dessus
- Plateforme à charnière
- Pourvu en bas de 2 renforts soudés
- Capacité de charge maximale : 150 kg
- Distance entre 2 échelons : 25 cm, profondeur de marche : 10 cm
- 10 ans de garantie

| ART. | | | | | | | EAN | RIX |
|------|----|--------|--------|-------|--------|-------|---------------|----------|
| PT02 | 02 | 1,25 m | 0,50 m | 46 cm | 0,70 m | 6,00 | 5413432501024 | 219,66 € |
| PT03 | 03 | 1,50 m | 0,75 m | 49 cm | 0,93 m | 7,00 | 5413432501031 | 243,93 € |
| PT04 | 04 | 1,80 m | 1,00 m | 53 cm | 1,10 m | 8,00 | 5413432501048 | 262,39 € |
| PT05 | 05 | 2,10 m | 1,25 m | 57 cm | 1,25 m | 9,00 | 5413432501055 | 296,65 € |
| PT06 | 06 | 2,30 m | 1,50 m | 60 cm | 1,43 m | 10,50 | 5413432501062 | 336,23 € |
| PT07 | 07 | 2,60 m | 1,75 m | 63 cm | 1,66 m | 12,50 | 5413432501079 | 391,60 € |
| PT08 | 08 | 2,90 m | 2,00 m | 67 cm | 1,80 m | 14,50 | 5413432501086 | 445,65 € |
| PT10 | 10 | 3,40 m | 2,50 m | 74 cm | 2,20 m | 17,00 | 5413432501109 | 551,14 € |
| PT12 | 12 | 3,90 m | 3,00 m | 81 cm | 2,50 m | 23,00 | 5413432501123 | 663,21 € |



PT05

PTC

Escabeau professionnel en version compacte



- Idéal pour les finitions aussi bien intérieures qu'extérieures (travaux de peinture, décoration, etc.)
- Conception compacte, très facile à manier
- Grâce au revêtement en polyester les mains ne se salissent pas
- Capacité de charge maximale : 150 kg
- Distance entre 2 échelons : 22 cm, profondeur de marche : 8 cm
- 5 ans de garantie

| ART. | | | | | | | EAN | RIX |
|-------|----|--------|--------|-------|--------|------|---------------|----------|
| PTC03 | 03 | 1,24 m | 0,66 m | 45 cm | 0,73 m | 5,80 | 5413432601038 | 206,91 € |
| PTC04 | 04 | 1,47 m | 0,89 m | 48 cm | 0,87 m | 6,80 | 5413432601045 | 224,03 € |
| PTC05 | 05 | 1,70 m | 1,12 m | 52 cm | 1,09 m | 7,20 | 5413432601052 | 254,34 € |
| PTC06 | 06 | 1,93 m | 1,35 m | 55 cm | 1,16 m | 8,50 | 5413432601069 | 284,66 € |



PTC05



- Escabeau double avec plateforme à charnière pour un usage professionnel
- Composé de 2 parties « escalier »
- Renforcé par une 2e plateforme à charnière en dessous de la première afin d'éviter l'écartement
- Disponible avec garde-corps fixe ou rabattable (à partir de 5 marches)
- Capacité de charge maximale : 150 kg
- Distance entre 2 échelons : 25 cm, profondeur de marche : 10 cm
- 10 ans de garantie

| ART. | | | | | | | EAN | PRIX |
|------|-------|--------|--------|-------|-------|-------|---------------|----------|
| DT02 | 2x2* | 0,60 m | 0,50 m | 46 cm | 0,6 m | 5,40 | 5413432502021 | 219,45 € |
| DT03 | 2x3* | 0,86 m | 0,75 m | 49 cm | 0,8 m | 7,20 | 5413432502038 | 243,93 € |
| DT04 | 2x4* | 1,15 m | 1,00 m | 53 cm | 1,0 m | 8,70 | 5413432502045 | 284,80 € |
| DT05 | 2x5* | 1,40 m | 1,25 m | 57 cm | 1,2 m | 10,50 | 5413432502052 | 353,38 € |
| DT06 | 2x6* | 1,68 m | 1,50 m | 60 cm | 1,4 m | 12,40 | 5413432502069 | 398,19 € |
| DT08 | 2x8* | 2,20 m | 2,00 m | 67 cm | 1,8 m | 16,70 | 5413432502083 | 523,45 € |
| DT10 | 2x10* | 2,75 m | 2,50 m | 74 cm | 2,2 m | 20,90 | 5413432502106 | 595,96 € |
| DT12 | 2x12* | 3,30 m | 3,00 m | 81 cm | 2,6 m | 25,40 | 5413432502120 | 746,28 € |

* Si vous souhaitez que l'escabeau soit équipé d'un garde-corps fixe, des frais de montage de 15 € seront facturés, ainsi que des frais de 31,05 € pour le garde-corps proprement dit. Pour les commandes avec garde-corps fixe, veuillez ajouter « BVA » à la fin du code d'article.

* Si vous souhaitez que l'escabeau soit équipé d'un garde-corps rabattable, des frais de montage de 15 € seront facturés, ainsi que des frais de 50,11 € pour le garde-corps proprement dit. Pour les commandes avec garde-corps rabattable, veuillez ajouter « BKL » à la fin du code d'article.



DT05

DTBKL - Garde-corps, rabattable à partir de DT5 (voir photo DT05BKL)
DTBVA - Garde-corps, fixe (non monté) (voir photo DT05BVA)



DT05BKL



DT05BVA



- Disponible jusqu'à 4 mètres de long
- Ensemble de crochets inclus
- Autres largeurs sur demande (maximum 600 mm)
- Capacité de charge maximale : 150 kg
- Distance entre 2 échelons : 25 cm, profondeur de marche : 10 cm
- 10 ans de garantie
- Avec main courante sur demande

- Étrier mural en option :

| ART. | EAN | PRIX |
|-------|---------------|---------|
| WBEUG | 5401145003683 | 99,91 € |
| ETLXX | 5413432001425 | 13,95 € |

par marche et par côté

| ART. | | | | | | | EAN | PRIX |
|-------------------------------------|-----|-------|--------|-------|-------|---------------|----------|------|
| Main courante par côté / par marche | | | | | | | | |
| ET04 | 4 | 1,1 m | 1,00 m | 43 cm | 3,50 | 5413432511047 | 131,85 € | |
| ET05 | 5 | 1,4 m | 1,25 m | 43 cm | 4,20 | 5413432511054 | 163,49 € | |
| ET06 | 6 | 1,7 m | 1,50 m | 43 cm | 5,00 | 5413432511061 | 196,47 € | |
| ET07 | 7 | 1,9 m | 1,75 m | 43 cm | 5,75 | 5413432511078 | 230,75 € | |
| ET08 | 8 | 2,2 m | 2,00 m | 43 cm | 6,50 | 5413432511085 | 262,39 € | |
| ET09 | 9 | 2,5 m | 2,25 m | 43 cm | 7,25 | 5413432511092 | 295,34 € | |
| ET10 | 10 | 2,7 m | 2,50 m | 43 cm | 8,00 | 5413432511108 | 327,00 € | |
| ET11 | 11* | 3,0 m | 2,75 m | 43 cm | 8,75 | 5413432511115 | 359,96 € | |
| ET12 | 12* | 3,3 m | 3,00 m | 43 cm | 9,50 | 5413432511122 | 394,23 € | |
| ET13 | 13* | 3,5 m | 3,25 m | 43 cm | 10,25 | 5413432511139 | 425,88 € | |
| ET14 | 14* | 3,8 m | 3,50 m | 43 cm | 11,00 | 5413432511146 | 458,84 € | |
| ET15 | 15* | 4,1 m | 3,75 m | 43 cm | 11,75 | 5413432511153 | 490,48 € | |
| ET16 | 16* | 4,4 m | 4,00 m | 43 cm | 12,50 | 5413432511160 | 524,78 € | |

* Doit être ancré



Leuning ETLXX

WBEUG

ET09



- Escabeau simple muni d'une large plateforme reposant contre le mur
- Stabilité optimale
- Idéal pour les jointoyeurs et plâtriers professionnels
- Capacité de charge maximale : 150 kg
- Distance entre 2 échelons : 22 cm, profondeur de marche : 8 cm
- 10 ans de garantie

Dimensions de la plateforme

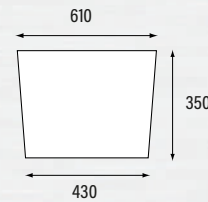

VT06

| ART. | | | | | | EAN | PRIX |
|------|----|--------|--------|-------|------|---------------|----------|
| VT04 | 04 | 1,25 m | 1,00 m | 43 cm | 4,80 | 5413432551043 | 200,42 € |
| VT05 | 05 | 1,50 m | 1,25 m | 43 cm | 5,60 | 5413432551050 | 234,70 € |
| VT06 | 06 | 1,75 m | 1,50 m | 43 cm | 6,40 | 5413432551067 | 267,66 € |

ST

Escabeau pour peintres



- Idéal pour les peintres professionnels
- Avec une plateforme de rangement supérieure pour placer le matériel de peinture (dimensions : 35 x 50 cm)
- Plateforme d'appui en tôle larmée (40 x 50 cm)
- Compact à transporter
- Capacité de charge maximale : 150 kg
- Distance entre 2 échelons : 25 cm, profondeur de marche : 10 cm
- 10 ans de garantie

| ART. | | | | | | | EAN | PRIX |
|------|----|--------|--------|-------|--------|-------|---------------|----------|
| ST03 | 03 | 1,70 m | 0,70 m | 47 cm | 0,96 m | 10,30 | 5413432571034 | 598,61 € |



ST03

MT67

Escabeau de montage 67°



- Conforme à la norme EN131 si équipé d'un garde-corps (en option)
- Escabeau robuste avec plateforme polyvalente (40 x 40) en tôle larmée
- Capacité de charge maximale : 150 kg
- Distance entre 2 échelons : 25 cm, profondeur de marche : 10 cm
- 10 ans de garantie

| ART. | | | | | | | EAN | PRIX |
|-------|----|--------|-------|--------|------|---------------|----------|------|
| MT672 | 02 | 0,50 m | 46 cm | 0,66 m | 4,90 | 5413432561028 | 350,71 € | |
| MT673 | 03 | 0,75 m | 49 cm | 0,81 m | 6,10 | 5413432561035 | 390,29 € | |
| MT674 | 04 | 1,00 m | 52 cm | 0,96 m | 7,50 | 5413432561042 | 424,56 € | |



MT673



- Polyvalent
- Capacité de charge maximale : 150 kg
- Distance entre 2 marches : 20 cm, profondeur de marche : 21,5 cm
- 10 ans de garantie



MT452

| ART. | | | | | | EAN | PRIX |
|-------|----|--------|-------|-------|-------|---------------|----------|
| MT451 | 01 | 0,20 m | 50 cm | 0,42m | 4,25 | 5413432750125 | 276,63 € |
| MT452 | 02 | 0,40 m | 50 cm | 0,53m | 6,40 | 5413432750156 | 375,39 € |
| MT453 | 03 | 0,60 m | 50 cm | 0,74m | 9,40 | 5413432750163 | 482,42 € |
| MT454 | 04 | 0,80 m | 50 cm | 0,95m | 12,30 | 5413432750170 | 609,20 € |

ACC

Accessoires pour escabeaux

BTL

Plateforme matériel



À commander en supplément
– peut être livré monté sur demande.

| EAN | PRIX |
|---------------|---------|
| 5413432900117 | 75,70 € |

KLAK

Bac à outils en plastique



| EAN | PRIX |
|---------------|---------|
| 5413432955100 | 15,11 € |

CRO

Crochet de peintre



À commander en supplément.

| EAN | PRIX |
|---------------|---------|
| 5413432001449 | 12,22 € |

WTL

Set de 4 roulettes rétractables



Avec sécurité d'écartement. À commander en supplément. Type d'escabeau à préciser lors de la commande.

| EAN | PRIX |
|---------------|----------|
| 5413432900131 | 285,47 € |

DTBVA

Garde-corps, fixe



À commander en supplément – à monter par l'utilisateur.

| EAN | PRIX |
|---------------|---------|
| 5413432509013 | 31,05 € |

DTBKL

Garde-corps, pliable



À commander en supplément – peut être livré monté sur demande. À partir de DT05.

| EAN | PRIX |
|---------------|---------|
| 5413432509006 | 50,11 € |



DOP

Pieds

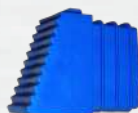

40 mm



50 mm



100 mm

Utilisation des pieds par type d'escabeau

| ART. | PT | DT | ET | EAN | PRIX |
|---------|--------------------------|-----------------|-------|---------------|---------|
| DOP40 | 4 / 5 / 6 - arrière | -- | -- | 5413432950006 | 9,70 € |
| DOP50 | 7 / 8 / 9 / 10 - arrière | -- | -- | 5413432951003 | 9,70 € |
| DOP70 | 12 - arrière | -- | -- | 5413432954004 | 9,70 € |
| DOP100* | avant | arrière - avant | avant | 5413432955018 | 12,10 € |

* Rivets inclus

LINT

Ruban
(nombre de cm par type d'échelle)

| | PT | DT | PTC | EAN | PRIX |
|---------|--------|---------|-------|---------------|--------------|
| LINT67 | -- | -- | 5 - 6 | 5413432001456 | 6,12 € par m |
| LINT75 | 5 - 6 | 8 | -- | | |
| LINT94 | 7 - 8 | -- | -- | | |
| LINT123 | 12 | -- | -- | | |
| LINT135 | 9 - 10 | 10 - 12 | -- | | |



ST-TRAP-0001

**Ensemble de rivetage,
gaine + clou bleus**



| EAN | PRIX |
|---------------|--------|
| 5401145004581 | 1,35 € |

ST-TRAP-0002

**Ensemble de fixation pour
garde-corps rabattable DT**



| EAN | PRIX |
|---------------|---------|
| 5401145004604 | 19,21 € |

MO-00AL-0077

Crochet ET



| EAN | PRIX |
|---------------|--------|
| 5401145004611 | 6,56 € |

KO-KLEM-0005

**Bride de fixation pour garde-
corps rabattable (DTBKL)**



| EAN | PRIX |
|---------------|--------|
| 5401145004727 | 7,65 € |



Sommaire

| | |
|--|----|
| PIRL - Plateforme de travail télescopique 4 - 6 échelons | 27 |
| PIR - Plateforme de travail télescopique 7 - 10 échelons | 27 |
| ZVD - Portillon de sécurité à fermeture automatique | 28 |
| MBT - Escalier à palier | 28 |
| PMP - Plateforme mobile pliable | 29 |
| PEB - Plateforme de travail mobile | 30 |
| OVB - Plateforme à double accès | 31 |
| EFF - Échelle d'accès pour fond de fouille télescopique | 32 |
| EAD - Plateforme d'accès de chantier | 33 |
| PDD- Quai de déchargement | 34 |
| EPM - Échelle pré-mur télescopique | 35 |
| WHK - Plateforme de travail mobile | 36 |
| SCH - Tréteau | 37 |
| MW - Plateforme de travail sur mesure | 37 |

Atouts

1. Nos plateformes satisfont aux normes les plus strictes (EN 131, partie 7)
2. Grâce à la production située en Belgique et à la disponibilité de pièces détachées, nous pouvons offrir une garantie de 10 ans sur les vices de fabrication
3. La plupart de nos plateformes sont pourvues d'un revêtement en polyester qui présente les avantages suivants :
 - a. Les produits conservent leur aspect neuf, ce qui permet de les stocker à l'extérieur
 - b. Les mains, vêtements, etc. ne noircissent pas comme c'est le cas des plateformes sans revêtement
 - c. Idéal pour une utilisation dans l'industrie alimentaire
 - d. En hiver, l'aluminium est moins froid
 - e. Assure une meilleure prise
4. Nos plateformes sont équipées de stabilisateurs escamotables spécialement développés offrant une sécurité et un confort de travail supplémentaires

Pièces

- 1 Partie avant
- 2 Partie arrière
- 3 Plateforme
- 4 Main courante
- 5 Garde-corps de sécurité à fermeture automatique
- 6 Stabilisateurs télescopiques
- 7 Bacs à outils



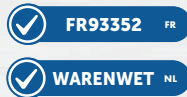
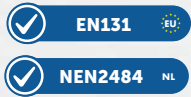

- Plateforme de sécurité avec un portillon automatique et des plinthes d'une hauteur de 100 mm
- 2 stabilisateurs télescopiques
- Dimensions de la plateforme : 500 x 470 mm
- Capacité de charge maximale : 150 kg
- Distance entre 2 échelons : 25 cm, largeur des barreaux supérieurs : 60 cm
- 10 ans de garantie
- Pliable

ON YouTube



| ART. | | | | | | EAN | RIX |
|----------|--------|----------------|-------|----------------------|-------|---------------|------------|
| PIRL0406 | 4 -> 6 | 0,87 -> 1,32 m | 60 cm | 2,20 x 0,92 x 0,42 m | 25,60 | 5413432611068 | 1 422,37 € |

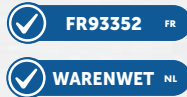

- Plateforme de sécurité avec un portillon automatique et des plinthes d'une hauteur de 100 mm
- 2 stabilisateurs télescopiques
- Dimensions de la plateforme : 500 x 470 mm
- Capacité de charge maximale : 150 kg
- Distance entre 2 échelons : 25 cm, largeur des barreaux supérieurs : 60 cm
- 10 ans de garantie
- Pliable

ON YouTube



| ART. | | | | | | EAN | RIX |
|---------|---------|----------------|-------|----------------------|-------|---------------|------------|
| PIR0710 | 7 -> 10 | 1,55 -> 2,50 m | 60 cm | 2,95 x 0,92 x 0,42 m | 33,80 | 5413432611105 | 1 647,21 € |



Notre dernière innovation pour travailler en hauteur en toute sécurité !

Nous sommes fiers de vous présenter ce portillon de sécurité à fermeture automatique spécialement conçu pour rendre votre travail en hauteur encore plus sûr. Le portillon est facile à monter sur notre plateforme mobile MBT et notre plateforme mobile pliable PMP. Il peut également être acheté séparément pour équiper votre plateforme existante.

Le portillon de sécurité à fermeture automatique est conçu pour une protection optimale sur la plateforme de travail. Le portillon se referme automatiquement derrière vous, évitant ainsi les chutes involontaires. Cela garantit la tranquillité d'esprit et un environnement de travail encore plus sûr.

Notre ensemble convivial vous permet d'assembler facilement le ZVD vous-même. Pas de procédures d'installation compliquées – en un tournemain, votre lieu de travail est équipé de cette mesure de sécurité essentielle.

La porte de sécurité à fermeture automatique ne s'ouvre que vers l'avant et empêche toute ouverture vers l'arrière au moyen d'une butée.



| ART. | | EAN | PRIX |
|--------------|---|---------------|-------|
| ZVD | Ensemble de portillon de sécurité à fermeture automatique gauche + droite | s. o. | 279 € |
| AS-ZVDL-0000 | Ensemble de portillon de sécurité à fermeture automatique gauche | 5401145004901 | 154 € |
| AS-ZVDR-0000 | Ensemble de portillon de sécurité à fermeture automatique droite | 5401145004918 | 154 € |

MBT

Escabeau à palier (non pliable)

**EN131****WARENWT NL****NEN2484 NL**

- Capacité de charge maximale : 150 kg
- Distance entre 2 échelons : 25 cm, profondeur de marche : 10 cm
- 10 ans de garantie
- Utilisation dans les entrepôts et les ateliers
- Gamme standard complète allant de 4 à 12 marches
- **Construction compacte - livré en kit**
- L'assemblage final, très simple, peut être effectué soit chez le distributeur, soit chez le client final
- Équipé de série de stabilisateurs, sauf pour les plus petits modèles
- Équipé de série d'un support pour les hanches

exécutable avec
ZVD



MBT12

DÉLAI DE LIVRAISON SUR DEMANDE

| ART. | | | | | | | EAN | PRIX |
|-------|----|--------|--------|--------|--------|-------|---------------|------------|
| MBT04 | 04 | 2,00 m | 1,00 m | 89 cm | 1,15 m | 25,00 | 5413432541044 | 1 721,97 € |
| MBT05 | 05 | 2,25 m | 1,25 m | 89 cm | 1,27 m | 27,00 | 5413432541051 | 1 834,05 € |
| MBT06 | 06 | 2,50 m | 1,50 m | 89 cm | 1,40 m | 29,00 | 5413432541068 | 1 902,64 € |
| MBT07 | 07 | 2,75 m | 1,75 m | 89 cm | 1,53 m | 31,00 | 5413432541075 | 1 984,36 € |
| MBT08 | 08 | 3,00 m | 2,00 m | 111 cm | 1,66 m | 33,00 | 5413432541082 | 2 134,66 € |
| MBT10 | 10 | 3,50 m | 2,50 m | 111 cm | 1,88 m | 38,00 | 5413432541105 | 2 353,55 € |
| MBT12 | 12 | 4,00 m | 3,00 m | 111 cm | 2,16 m | 43,00 | 5413432541129 | 2 579,01 € |

Peut être équipé d'un portillon à fermeture automatique ZVD : le portillon doit être commandé séparément. **Ce portillon convient également à tous les modèles précédents.**



EN131



WARENWET NL



NEN2484 NL

- Capacité de charge maximale : 150 kg
- Distance entre 2 échelons : 25 cm, profondeur de marche : 10 cm
- 10 ans de garantie
- Échelle à plateforme robuste permettant d'effectuer le travail confortablement et en toute sécurité
- Pliable et facile à déplacer
- Plateforme de travail équipée d'une plinthe et d'une plateforme à outils
- Stabilisateurs avec roulettes rétractables (1,16 m de large) (à partir de PMP 08)
- Application purement intérieure



PMP04

| ART. | | | | | | | EAN | PRIX |
|-------|------|--------|--------|--------|--------|-------|---------------|------------|
| PMP04 | 04* | 2,36 m | 1,00 m | 70 cm | 1,35 m | 18,60 | 5413432531045 | 818,50 € |
| PMP05 | 05* | 2,63 m | 1,25 m | 74 cm | 1,53 m | 21,30 | 5413432531052 | 936,64 € |
| PMP06 | 06* | 2,90 m | 1,50 m | 77 cm | 1,68 m | 23,50 | 5413432531069 | 1 029,88 € |
| PMP07 | 07* | 3,20 m | 1,75 m | 81 cm | 1,78 m | 27,20 | 5413432531076 | 1 066,67 € |
| PMP08 | 08** | 3,44 m | 2,00 m | 116 cm | 1,98 m | 36,50 | 5413432531083 | 1 336,98 € |
| PMP10 | 10** | 3,99 m | 2,50 m | 116 cm | 2,32 m | 42,00 | 5413432531106 | 1 605,93 € |
| PMP12 | 12** | 4,53 m | 3,00 m | 116 cm | 2,70 m | 47,10 | 5413432531120 | 1 848,55 € |

* plateforme de travail 600x480 et plateforme porte-outils 450X280

** plateforme de travail 600X510 et plateforme porte-outils 600X280

Peut être équipé d'un portillon à fermeture automatique ZVD : le portillon doit être commandé séparément.
Ce portillon convient également à tous les modèles précédents.



PMP08

exécutable avec
ZVD

DÉLAI DE LIVRAISON SUR DEMANDE



EN131



WARENWET NL



NEN2484 NL

DÉMONTAGE SIMPLE

- Capacité de charge maximale : 150 kg
- Distance entre 2 échelons : 25 cm, profondeur de marche : 10 cm
- 10 ans de garantie
- La conception spéciale de la plateforme vous permet de travailler en toute sécurité (max 150 kg)
- Plateforme ultrastable grâce à deux stabilisateurs réglables munis de pieds pivotants
- Grâce aux portillons à fermeture automatique, vous pouvez accéder à la plateforme avec des outils dans les mains. Ouverture uniquement vers l'avant
- **Livrée en Kit (montage simple sur place)**

Plateforme de 550 mm

| ART. | | | | | | EAN | PRIX |
|-----------|----|--------|--------|-------|--------|---------------|------------|
| PEB055003 | 03 | 1,75 m | 0,75 m | 55 cm | 1,20 m | 5413432715407 | 1 016,98 € |
| PEB055004 | 04 | 2,00 m | 1,00 m | 55 cm | 1,40 m | 5413432715414 | 1 147,33 € |
| PEB055005 | 05 | 2,25 m | 1,25 m | 55 cm | 1,60 m | 5413432715421 | 1 277,71 € |
| PEB055006 | 06 | 2,50 m | 1,50 m | 55 cm | 1,80 m | 5413432715438 | 1 408,09 € |
| PEB055007 | 07 | 2,75 m | 1,75 m | 55 cm | 2,00 m | 5413432715445 | 1 538,43 € |



PEB04

Plateforme 1250 mm

| ART. | | | | | | EAN | PRIX |
|-----------|----|--------|--------|-------|--------|---------------|------------|
| PEB125003 | 03 | 1,75 m | 0,75 m | 55 cm | 1,90 m | 5413432182032 | 1 270,41 € |
| PEB125004 | 04 | 2,00 m | 1,00 m | 55 cm | 2,10 m | 5413432182049 | 1 418,14 € |
| PEB125005 | 05 | 2,25 m | 1,25 m | 55 cm | 2,30 m | 5413432182056 | 1 565,86 € |
| PEB125006 | 06 | 2,50 m | 1,50 m | 55 cm | 2,50 m | 5413432182063 | 1 713,59 € |
| PEB125007 | 07 | 2,75 m | 1,75 m | 55 cm | 2,75 m | 5413432182070 | 1 861,30 € |
| PEB125008 | 08 | 3,00 m | 2,00 m | 55 cm | 2,95 m | 5401145004086 | 2 059,16 € |

Plateforme 1656 mm

| ART. | | | | | | EAN | PRIX |
|-----------|----|--------|--------|-------|--------|---------------|------------|
| PEB165003 | 03 | 1,75 m | 0,75 m | 55 cm | 2,30 m | 5413432715452 | 1 491,25 € |
| PEB165004 | 04 | 2,00 m | 1,00 m | 55 cm | 2,50 m | 5413432715469 | 1 653,44 € |
| PEB165005 | 05 | 2,25 m | 1,25 m | 55 cm | 2,70 m | 5413432715476 | 1 815,64 € |
| PEB165006 | 06 | 2,50 m | 1,50 m | 55 cm | 2,90 m | 5413432715483 | 1 977,84 € |
| PEB165007 | 07 | 2,75 m | 1,75 m | 55 cm | 3,15 m | 5413432715490 | 2 140,03 € |

* La plateforme compte comme marche

** La largeur stabilisateurs inclus est de 1 m

DÉLAI DE LIVRAISON SUR DEMANDE



- Capacité de charge maximale : 150 kg
- Distance entre 2 échelons : 25 cm, profondeur de marche : 10 cm
- 10 ans de garantie
- Grâce à sa construction ouverte, elle est idéale pour se positionner au-dessus pour des obstacles fixes tels que les bandes transporteuses, les bordures, etc
- Construction en aluminium de haute qualité pour une utilisation à l'intérieur et à l'extérieur
- **Livrée en Kit (montage simple sur place)**
- Marches de 10 cm de profondeur et de 60 cm de largeur
- Plateforme de 60x110 cm avec plinthes
- Double main courante
- Fixation au sol en option.



OVB06

| ART. | | | | | | | EAN | PRIX |
|-------|-----|--------|--------|-------|--------|-------|---------------|------------|
| OVB04 | 2X4 | 2,21 m | 1,00 m | 60 cm | 1,91 m | 28,70 | 5413432591049 | 963,04 € |
| OVB05 | 2X5 | 2,48 m | 1,25 m | 60 cm | 2,12 m | 30,70 | 5413432591056 | 1 230,17 € |
| OVB06 | 2X6 | 2,75 m | 1,50 m | 60 cm | 2,34 m | 32,60 | 5413432591063 | 1 343,55 € |
| OVB07 | 2X7 | 3,02 m | 1,75 m | 60 cm | 2,54 m | 36,50 | 5413432591070 | 1 455,62 € |

Hauteur libre sous la plateforme : voir dimensions dans la 3e colonne

DÉLAI DE LIVRAISON SUR DEMANDE

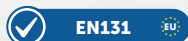

- Échelle d'accès pour les excavations, les fouilles, les conteneurs, etc
- Avec mains courantes de sécurité des deux côtés
- Base télescopique pour travailler à différentes hauteurs
- L'échelle peut être pliée pour faciliter le stockage et le transport
- Avec échelons plats
- Plaques de support avec points d'ancrage sous la plateforme
- Anneaux de levage pour une installation aisée
- Structure entièrement en aluminium
- Capacité de charge maximale : 150 kg
- Distance entre 2 échelons : 25 cm
- Largeur de l'échelle : 60 cm
- 10 ans de garantie
- Ensemble de roulettes de transport disponible séparément

ST-PLFM-0001

Ensemble de roulettes dia. 125 mm

| EAN | PRIX |
|---------------|---------|
| 5401145004895 | 26,15 € |

| ART. | | | | | | EAN | PRIX |
|---------|----------|-----------------|-------|-----------------|-------|---------------|------------|
| EFF0608 | 06 -> 08 | 1,15 m - 1,85 m | 0,6 m | 2,4x0,60x0,35 m | 17,15 | 5413432715506 | 1 074,48 € |
| EFF0813 | 08 -> 13 | 1,65 m - 3,05 m | 0,6 m | 2,9x0,60x0,35 m | 21,45 | 5413432715513 | 1 181,39 € |
| EFF1018 | 10 -> 18 | 2,60 m - 4,45 m | 0,6 m | 3,9x0,60x0,35 m | 29,80 | 5401145003911 | 1 349,19 € |



NOUVEAU

EFF0608



- Plateforme permettant un accès sûr aux chantiers, étages, etc
- Portillon à fermeture automatique pour un accès verrouillé
- Avec mains courantes de sécurité des deux côtés
- Base télescopique pour travailler à différentes hauteurs
- L'échelle peut être pliée pour faciliter le stockage et le transport
- Avec échelons plats
- Plaques de support avec points d'ancrage sous la plateforme
- Anneaux de levage pour une installation aisée
- Structure entièrement en aluminium
- Capacité de charge maximale : 150 kg
- Distance entre 2 échelons : 25 cm
- Largeur de l'échelle : 60 cm
- 10 ans de garantie
- Ensemble de roulettes de transport disponible séparément

ST-PLFM-0001



Ensemble de roulettes dia. 125 mm

| EAN | PRIX |
|---------------|---------|
| 5401145004895 | 26,15 € |

| ART. | | | | | | EAN | PRIX |
|---------|----------|-----------------|-------|-----------------|-------|---------------|------------|
| EAD0608 | 06 -> 08 | 1,15 m - 1,85 m | 0,6 m | 2,4x0,60x0,35 m | 18,15 | 5401145004925 | 1 181,93 € |
| EAD0813 | 08 -> 13 | 1,65 m - 3,05 m | 0,6 m | 2,9x0,60x0,35 m | 22,45 | 5401145004949 | 1 299,53 € |
| EAD1018 | 10 -> 18 | 2,60 m - 4,45 m | 0,6 m | 3,9x0,60x0,35 m | 30,80 | 5401145004963 | 1 484,11 € |



EAD0608



- Plate-forme d'accès et de travail pour les remorques de camions
- Capacité de charge maximale : 500 kg
- Distance entre 2 marches : 25 cm, profondeur des marches : 20 cm
- Plate-forme antidérapante
- Mains courantes amovibles
- Anneaux de levage
- Roulettes Ø 200mm
- Portillon de sécurité à fermeture automatique
- Garantie de 10 ans



| ART. | | L | | | | | EAN | PRIX |
|---------|----|--------|--------|--------|--------|-------|---------------|------------|
| PDD3000 | 07 | 3,00 m | 1,40 m | 0,72 m | 4,19 m | 17,15 | 5401145008572 | 6.111,70 € |
| PDD6000 | 07 | 3,00 m | 1,40 m | 0,72 m | 7,23 m | 21,45 | 5401145008589 | 8.250,57 € |



- Idéale pour un coffrage en toute sécurité
- La base télescopique permet de travailler à différentes hauteurs
- Équipée d'un portillon de sécurité, ne s'ouvrant que vers l'avant
- Équipée de série de pieds pivotants et de roulettes pour le transport
- Capacité de charge maximale : 150 kg
- Distance entre 2 échelons : 25 cm, largeur des barreaux supérieurs : 60 cm
- 10 ans de garantie



EPM0710

| ART. | | | | | | EAN | PRIJS |
|---------|-------|-----------------|-------|----------------------|-------|---------------|------------|
| EPM0710 | 7-10 | 1,65m - 2,80m | 60 cm | 3,05 x 0,60 x 0,42m | 23,70 | 5413432561073 | 997,05 € |
| EPM1018 | 10-18 | 2,55 m - 4,40 m | 60 cm | 4,05 x 0,60 x 0,42 m | 27,60 | 5420080608869 | 1.267,20 € |



EN131



NEN2484



WARENWT

Notre plateforme de travail mobile WHK offre une combinaison unique alliant sécurité, rapidité et ergonomie

Les avantages de notre solution :

- Réduction des risques de blessures et d'accidents
- Un travail plus efficace et plus confortable
- Un réapprovisionnement ergonomique des rayons
- Facile et rapide à déplacer

- Poignée de levage incluse
- Sur roulettes
- Brochure individuelle disponible
- Sûre, ergonomique et innovante
- 10 ans de garantie

| ART. | | | | | | | EAN | RIX |
|------|-------|-----|-------|-------|-----|-------|---------------|------------|
| WHK2 | 1 X 2 | 500 | 2 500 | 1 160 | 580 | 24,00 | 5401145004253 | 1 883,43 € |
| WHK3 | 1 X 3 | 750 | 2 750 | 1 290 | 580 | 26,00 | 5401145004246 | 1 963,59 € |



DÉLAI DE LIVRAISON SUR DEMANDE



- **Capacité de charge maximale : 500 kg !**
- Surface d'appui : 80 mm sur 830 mm
- Avec verrou d'écartement
- Hauteur de 800 mm
- Poids de 4,35 kg
- 10 ans de garantie

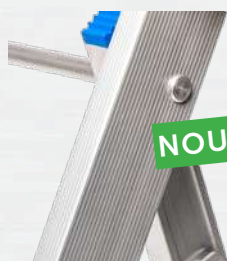

NOUVEAU

| ART. | EAN | PRIX |
|------|---------------|----------|
| SCH | 5401145005403 | 126,52 € |

MW

Plateforme de travail sur mesure

SUR DEMANDE !





Échafaudages



Sommaire

| | |
|---|----|
| 4S - Garde-corps antichute | 39 |
| VSC - Échafaudage pliant compact | 40 |
| VS4S - Échafaudage pliant 4S | 41 |
| RS4S 075 - Échafaudage roulant 075 | 42 |
| RS4S 135 - Échafaudage roulant 135 | 44 |
| RS4S 135C - Échafaudage roulant 135 Comfort | 46 |
| RS-VS - Sets | 48 |
| RS-VS - Éléments | 52 |
| RS-VS - Accessoires | 54 |
| DR - Échafaudage avec protection antichute | 55 |
| BUMP - Protection pour échafaudage | 55 |
| WS - Pièces de rechange | 56 |
| DS - Échafaudage de toiture | 57 |
| WB - Passerelle SOLIDEck | 58 |
| TSVS - Échafaudage de jardin | 60 |
| YP - Yeti | 61 |

Atouts

1. Nos échafaudages répondent à toutes les normes légales
2. Grâce à la production située en Belgique et à la disponibilité de pièces détachées, nous pouvons offrir une garantie de 10 ans sur les vices de fabrication
3. Nos échafaudages sont pourvus d'un revêtement en polyester qui présente les avantages suivants :
 - a. Les produits conservent leur aspect neuf, ce qui permet de les stocker à l'extérieur
 - b. Les mains, vêtements, etc. ne noircissent pas comme c'est le cas des échafaudages sans revêtement
 - c. Idéal pour une utilisation dans l'industrie alimentaire
 - d. En hiver, l'aluminium est moins froid
 - e. Assure une meilleure prise
4. Les pièces de notre échafaudage professionnel sont compatibles entre elles. Par conséquent, un échafaudage pliant professionnel peut être transformé en échafaudage roulant
5. Nos configurations d'échafaudages professionnels sont fournies avec le garde-corps révolutionnaire 4S. Ce système vous permet de toujours travailler à 360° en toute sécurité, et de réduire le temps de montage et de démontage de l'échafaudage. Ce temps de montage et de démontage est réduit tandis que vous vous conformez toujours à la norme
6. Nos échafaudages professionnels peuvent être équipés de plateformes SolideAir avancées plutôt que de plateformes en bois traditionnelles. Ces panneaux spécialement conçus sont constitués d'un composite thermoplastique renforcé de fibres de verre et d'un noyau alvéolaire en PP ultraléger. Le noyau en nid d'abeille de ce panneau, combiné à la couche supérieure en PP renforcé de fibres de verre, rend le panneau extrêmement léger par rapport aux planchers en bois traditionnels, tandis que la couche supérieure offre une excellente rigidité. En outre, le panneau SolideAir est résistant à l'humidité, ce qui renforce encore sa durabilité



4S Garde-corps antichute

Le garde-corps antichute 4S facilite la mise en conformité avec la norme européenne EN 1004-1:2020, en vigueur depuis le 1er décembre 2021. Cette norme stipule, entre autres, que les travaux de montage et de démontage doivent se dérouler dans des conditions plus sûres.

À cette fin, les distances entre les plateformes ont été réduites à 2,25 m maximum. De même, la distance entre le sol et la première plateforme a été réduite à 3,40 m maximum. Cette nouvelle norme prévoit également que l'échafaudage peut être monté et démonté sans utiliser de protection antichute individuelle.

L'utilisation du garde-corps antichute 4S conçu par Solide permet de travailler conformément à la nouvelle norme. Ce système garantit une protection à 360° à tout moment lors des travaux de montage et de démontage.

Ce système offre les avantages suivants :

- **Sécurité** : Le garde-corps antichute 4S permet un montage et un démontage de l'échafaudage en toute sécurité ainsi qu'une protection à 360° lors du montage.
- **Gain de temps** : Comme le garde-corps antichute 4S remplit à la fois la fonction de lisse diagonale et de main courante, le (dé)montage peut être plus rapide par rapport à la version classique.
- **Compatibilité** : Les échafaudages existants peuvent être mis en conformité avec les nouvelles normes facilement et à moindre coût grâce aux garde-corps antichute 4S, afin que vos employés puissent travailler dans des conditions sûres à tout moment.

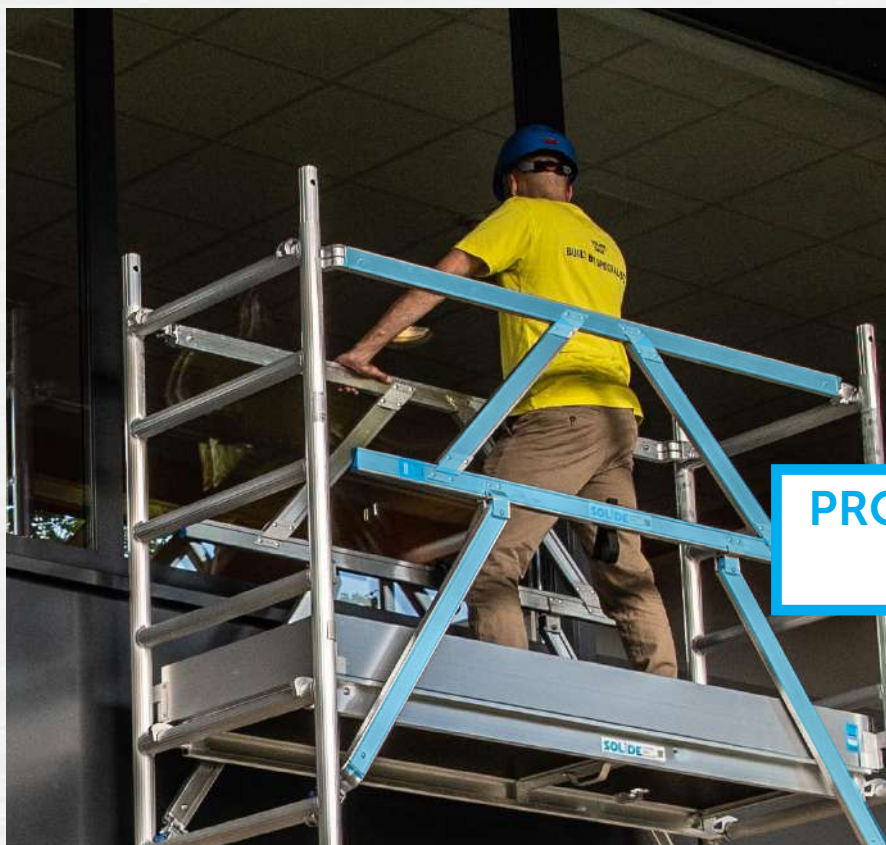
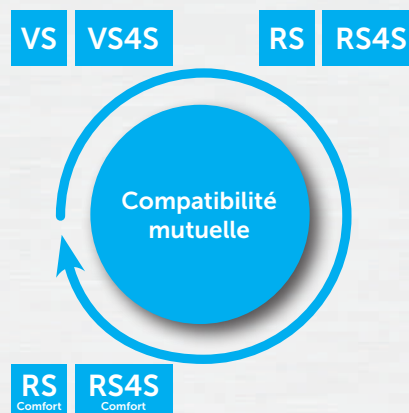

**PROTECTION À 360°
PERMANENTE**



- L'échafaudage pliant VSC est un échafaudage mobile léger en aluminium conforme à la norme européenne EN 1004
- Cet échafaudage roulant est conçu pour l'exécution d'opérations d'inspection et de petits travaux d'entretien, d'installation ou de construction
- Il peut être utilisé aussi bien à l'intérieur qu'à l'extérieur jusqu'à une hauteur de plancher de 3,8 m maximum

- Hauteur de travail maximale : 5,8 m
- Capacité de charge maximale : 200 kg/m²
- Largeur de plateforme : 61 cm
- 10 ans de garantie

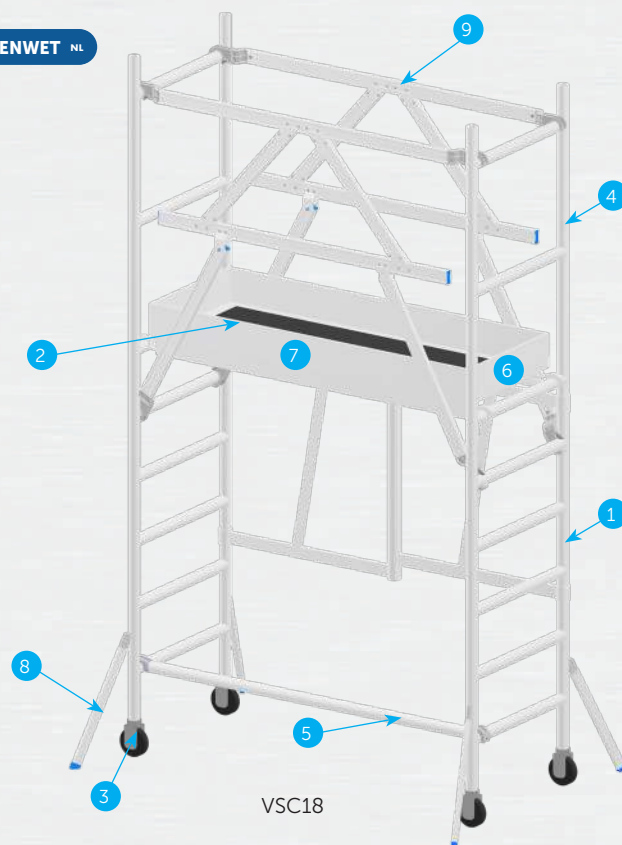

VSC18

| 0,75 m x 1,75 m | | Art # | VSC | VSC 10 | VSC 18 | VSC 28 | VSC 38 |
|-----------------|----------------------------------|-----------------------|--------------------|--------|--------|--------|--------|
| | | | hauteur de travail | | 2,70 m | 3,80 m | 4,40 m |
| | | hauteur de plateforme | | 0,70 m | 1,80 m | 2,40 m | 3,80 m |
| | réf. | kg | kit de base | | | | |
| 1 | Élément pliant 6 échelons | VSC 075-6 | 16,5 | 1 | 1 | 1 | 1 |
| | Plateforme sans trappe | VSC 175 Z | 10,5 | 1 | 1 | | |
| 2 | Plateforme avec trappe | VSC 175 M | 10,5 | | | 1 | 2 |
| 3 | Support de roue avec roue 125 mm | VSC 125 W | 1,5 | 4 | 4 | 4 | 4 |
| 4 | Cadre 2 échelons | VSC 075-2 | 3,3 | | 2 | | |
| 5 | Lisse horizontale (garde-corps) | VSC 175 L | 1,7 | | 1 | 1 | 1 |
| | Lisse diagonale | VSC 175 D | 2,0 | | | 1 | |
| 6 | Plinthe courte | VSC 075 K | 1,2 | | | 2 | 2 |
| 7 | Plinthe longue | VSC 175 K | 2,8 | | | 2 | 2 |
| | Stabilisateur triangulaire | RS 210 S | 3,8 | | | 4 | 4 |
| 8 | Stabilisateur 60 | VS STAB | 0,8 | 4 | 4 | | |
| | Cadre 5 échelons | VSC 075-5 | 6,0 | | | 2 | 2 |
| 9 | Garde-corps 4S | VSC 175 L4S | 6,4 | | | 2 | 4 |
| | Élément pliant 4 échelons | VSC 0754 | 4,6 | | | | 2 |

Les échafaudages roulants avec une hauteur de plateforme jusqu'à un mètre doivent de préférence être munis de plinthes sur trois côtés. Une analyse des risques pour l'utilisateur et l'environnement peut déterminer s'il est possible de s'écarter de cette recommandation dans une situation donnée.



- Échafaudage pliant
- Réduction des risques de blessures et d'accidents
- Un travail plus efficace et plus confortable
- Facile et rapide à déplacer

- Hauteur de travail maximale : 10 m
- Capacité de charge maximale : 200 kg/m²
- Cadres et profilés : diamètre 51 mm x 2,0 mm
- 10 ans de garantie



VS44-4S

| | 0,75 m x 1,85 m | Art # | VS | VS30 | VS38 4S | VS44 4S | VS60 4S | VS80 4S | VS100 4S |
|---|---|-----------------------|------|--------------------|---------|---------|---------|---------|----------|
| | | | | hauteur de travail | 2,75 m | 3,80 m | 4,40 m | 6,00 m | 8,00 m |
| | | hauteur de plateforme | | 0,75 m | 1,80 m | 2,40 m | 4,00 m | 6,00 m | 8,00 m |
| | | réf. | kg | basisset | | | | | |
| 1 | Élément pliant 6 échelons | VS 075-6 | 19,6 | 1 | 1 | 1 | 1 | 1 | 1 |
| 2 | Cadre 7 échelons | RS 075-7 | 7,6 | | | 2 | 2 | 4 | 6 |
| | Cadre 4 échelons | RS 075-4 | 4,7 | | 2 | | 2 | 2 | 2 |
| 3 | Support de roue avec roue (125 mm) | VS 125 W | 1,5 | 4 | 4 | 4 | | | |
| | Support de roue avec roue Ø 200 premium | RS 200 W | 6,2 | | | | 4*** | 4*** | 4*** |
| 4 | Plateforme avec trappe | RS 185 M | 12,6 | 1* | 1* | 1* | 2* | 3* | 4* |
| 5 | Lisse diagonale | RS 185 D | 2,3 | | | 1 | 1 | 1 | 1 |
| 6 | Lisse horizontale | RS 185 H | 2,1 | | 1 | 1 | 1 | 1 | 1 |
| 7 | Garde-corps 4S | RS 185 L4S | 4,7 | | | 2 | 4 | 6 | 8 |
| 8 | Jeu de plinthes | RS 001 K | 8,3 | | | 1 | 1 | 1 | 1 |
| 9 | Stabilisateur triangulaire ** | RS 210 S | 4,1 | | | 4** | 4** | 4** | |
| | Stabilisateur triangulaire ** | RS 300 S | 5,6 | | | | | | 4** |
| | Marchepied | RS OP | 2,6 | | | | 1 | 1 | 1 |
| | Stabilisateur 60 | VS STAB | 0,8 | | 4 | 4 | | | |

* La plateforme standard est remplacée par la plateforme SOLIDEair

** En cas de montage autoportant, 4 stabilisateurs sont obligatoires

*** Les roues standard sont remplacées par des roues en PVC dur



- Hauteur de travail maximale : 10,20 m
- Capacité de charge maximale : 200 kg/m²
- Cadres et profilés : diamètre 51 mm x 2,0 mm
- 10 ans de garantie

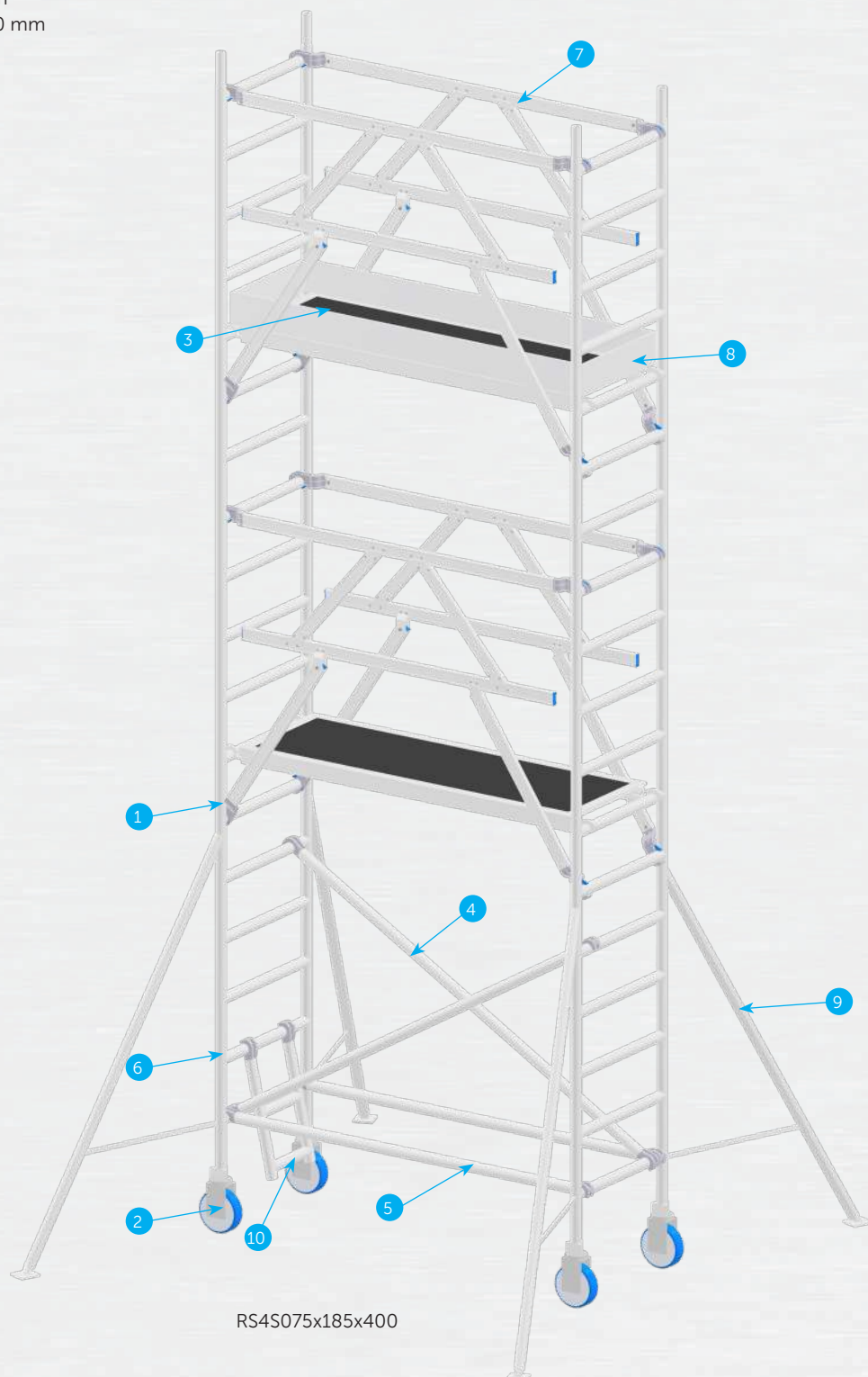

RS4S075x185x400

Sécurité

- Le garde-corps antichute 4S permet un montage et un démontage de l'échafaudage en toute sécurité. Une protection à 360 degrés à tout moment.

Gain de temps

- Le garde-corps antichute 4S peut être facilement transporté et monté par une seule personne. Cette méthode simplifiée de montage et de démontage permet de gagner du temps !

Compatibilité

- Vos échafaudages existants peuvent être facilement équipés du garde-corps 4S à un coût minimum.

* La plateforme standard est remplacée par la plateforme SOLIDEair

** En cas de montage autoportant, 4 stabilisateurs sont obligatoires. En cas d'ancrage à la façade, seuls 2 stabilisateurs sont nécessaires.

*** Les roues standard sont remplacées par des roues en PVC dur

| 0,75 m x 1,85 m | | | Art. # : | RS4S075 x185x200 | RS4S075 x185x400 | RS4S075 x185x600 | RS4S075 x185x800 |
|-----------------|--------------------------------------|------------|-----------------------|---------------------|---------------------|---------------------|---------------------|
| | | | hauteur de travail | 4,20 m | 6,20 m | 8,20 m | 10,20 m |
| | | | hauteur de plateforme | 2,20 m | 4,20 m | 6,20 m | 8,20 m |
| | | | réf. | kg | | | |
| 1 | Cadre 75-28-7 | RS 075-7 | 7,6 | 2 | 4 | 6 | 8 |
| 2 | Support de roue + roue Ø 200 premium | RS 200 W | 6,2 | 4*** | 4*** | 4*** | 4*** |
| 3 | Plateforme 185 avec trappe | RS 185 M | 12,6 | 1* | 2* | 3* | 4* |
| 4 | Lisse diagonale | RS 185 D | 2,3 | 2 | 2 | 2 | 2 |
| 5 | Lisse horizontale | RS 185 H | 2,1 | 2 | 2 | 2 | 2 |
| 6 | Cadre 75-28-4 | RS 075-4 | 4,7 | 2 | 2 | 2 | 2 |
| 7 | Garde-corps 4S | RS 185 L4S | 4,7 | 2 | 4 | 6 | 8 |
| 8 | Jeu de plinthes 75x185 | RS 001 K | 6,9 | 1 | 1 | 1 | 1 |
| 9 | Stabilisateur triangulaire 210** | RS 210 S | 4,1 | 2** | 2** | 2** | |
| | Stabilisateur triangulaire 300** | RS 300 S | 5,6 | | | | 2** |
| 10 | Marchepied | RS OP | 2,6 | 1 | 1 | 1 | 1 |

| 0,75 m x 2,45 m | | | Art. # : | RS4S075 x245x200 | RS4S075 x245x400 | RS4S075 x245x600 | RS4S075 x245x800 |
|-----------------|---|------------|-----------------------|---------------------|---------------------|---------------------|---------------------|
| | | | hauteur de travail | 4,20 m | 6,20 m | 8,20 m | 10,20 m |
| | | | hauteur de plateforme | 2,20 m | 4,20 m | 6,20 m | 8,20 m |
| | | | réf. | kg | | | |
| | Cadre 75-28-7 | RS 075-7 | 7,6 | 2 | 4 | 6 | 8 |
| | Support de roue + roue Ø 200 mm premium | RS 200 W | 6,2 | 4*** | 4*** | 4*** | 4*** |
| | Plateforme 245 avec trappe | RS 245 M | 15,9 | 1* | 2* | 3* | 4* |
| | Lisse diagonale | RS 245 D | 2,7 | 2 | 2 | 2 | 2 |
| | Lisse horizontale | RS 245 H | 2,6 | 2 | 2 | 2 | 2 |
| | Cadre 75-28-4 | RS 075-4 | 4,7 | 2 | 2 | 2 | 2 |
| | Garde-corps 4S | RS 245 L4S | 5,4 | 2 | 4 | 6 | 8 |
| | Jeu de plinthes 75x245 | RS 002 K | 8,3 | 1 | 1 | 1 | 1 |
| | Stabilisateur triangulaire 210** | RS 210 S | 4,1 | 2** | 2** | 2** | |
| | Stabilisateur triangulaire 300** | RS 300 S | 5,6 | | | | 2** |
| | Marchepied | RS OP | 2,6 | 1 | 1 | 1 | 1 |

| 0,75 m x 3,05 m | | | Art. # : | RS4S075 x305x200 | RS4S075 x305x400 | RS4S075 x305x600 | RS4S075 x305x800 |
|-----------------|---|------------|-----------------------|---------------------|---------------------|---------------------|---------------------|
| | | | hauteur de travail | 4,20 m | 6,20 m | 8,20 m | 10,20 m |
| | | | hauteur de plateforme | 2,20 m | 4,20 m | 6,20 m | 8,20 m |
| | | | ref./réf. | kg | | | |
| | Cadre 75-28-7 | RS 075-7 | 7,6 | 2 | 4 | 6 | 8 |
| | Support de roue + roue Ø 200 mm premium | RS 200 W | 6,2 | 4*** | 4*** | 4*** | 4*** |
| | Plateforme 305 avec trappe | RS 305 M | 22,3 | 1* | 2* | 3* | 4* |
| | Lisse diagonale | RS 305 D | 3,1 | 2 | 2 | 2 | 2 |
| | Lisse horizontale | RS 305 H | 2,9 | 2 | 2 | 2 | 2 |
| | Cadre 75-28-4 | RS 075-4 | 4,7 | 2 | 2 | 2 | 2 |
| | Garde-corps 4S | RS 305 L4S | 6,2 | 2 | 4 | 6 | 8 |
| | Jeu de plinthes 75x305 | RS 003 K | 10,4 | 1 | 1 | 1 | 1 |
| | Stabilisateur triangulaire 210** | RS 210 S | 4,1 | 2** | 2** | 2** | |
| | Stabilisateur triangulaire 300** | RS 300 S | 5,6 | | | | 2** |
| | Marchepied | RS OP | 2,6 | 1 | 1 | 1 | 1 |



- Hauteur de travail maximale : 13,80 m
- Capacité de charge maximale : 200 kg/m²
- Cadres et profilés : diamètre 51 mm x 2,0 mm
- 10 ans de garantie

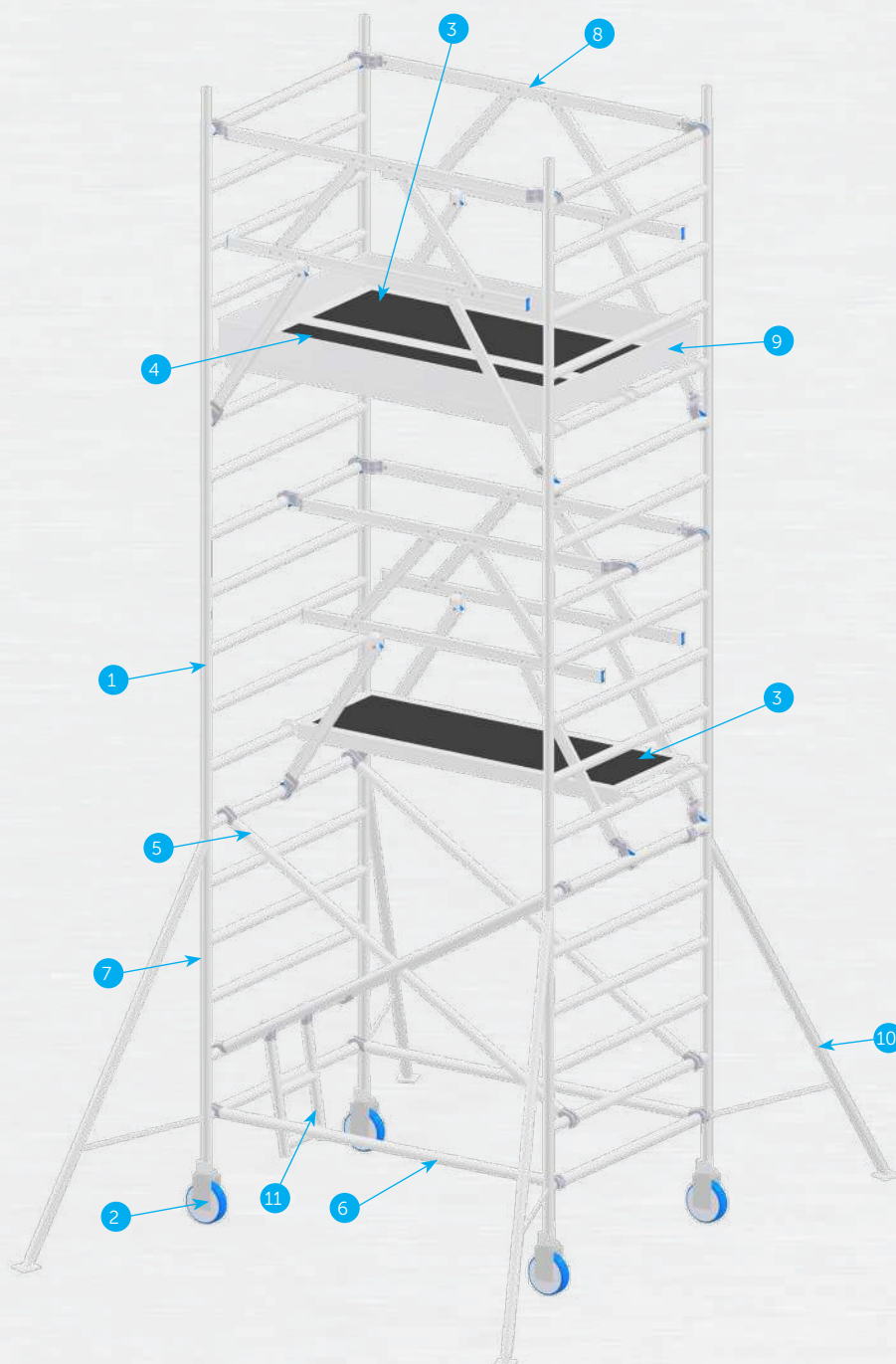

RS4S135x245x400

Sécurité

- Le garde-corps antichute 4S permet un montage et un démontage de l'échafaudage en toute sécurité. Une protection à 360 degrés à tout moment.

Gain de temps

- Le garde-corps antichute 4S peut être facilement transporté et monté par une seule personne. Cette méthode simplifiée de montage et de démontage permet de gagner du temps !

Compatibilité

- Vos échafaudages existants peuvent être facilement équipés du garde-corps 4S à un coût minimum.

* La plateforme standard est remplacée par la plateforme SOLIDEair

** En cas de montage autoportant, 4 stabilisateurs sont obligatoires

*** Les roues standard sont remplacées par des roues en PVC dur

| 1,35 m x 1,85 m | | | Art # | RS4S135 | RS4S135 | RS4S135 | RS4S135 | RS4S135 | RS4S135 |
|-----------------------|--------------------------------------|------------|-------|----------|----------|----------|----------|-----------|-----------|
| | | | | x185x200 | x185x400 | x185x600 | x185x800 | x185x1000 | x185x1200 |
| hauteur de travail | | | | 4,20 m | 6,20 m | 8,20 m | 10,20 m | 12,20 m | 14,20 m |
| hauteur de plateforme | | | | 2,20 m | 4,20 m | 6,20 m | 8,20 m | 10,20 m | 12,20 m |
| réf. | | kg | | | | | | | |
| 1 | Cadre 135-28-7 | RS 135-7 | 11,0 | 2 | 4 | 6 | 8 | 10 | 12 |
| 2 | Support de roue + roue Ø 200 premium | RS 200 W | 6,2 | 4*** | 4*** | 4*** | 4*** | 4*** | 4*** |
| 3 | Plateforme 185 avec trappe* | RS 185 M | 12,6 | 1 | 2 | 3 | 4 | 5 | 6 |
| 4 | Plateforme 185 sans trappe* | RS 185 Z | 12,6 | 1 | 1 | 1 | 1 | 1 | 1 |
| 5 | Lisse diagonale | RS 185 D | 2,3 | 4 | 4 | 4 | 4 | 4 | 4 |
| 6 | Lisse horizontale 185 | RS 185 H | 2,1 | 2 | 2 | 2 | 2 | 2 | 2 |
| 7 | Cadre 135-28-4 | RS 135-4 | 6,5 | 2 | 2 | 2 | 2 | 2 | 2 |
| 8 | Garde-corps 4S | RS 185 L4S | 4,7 | 2 | 4 | 6 | 8 | 10 | 12 |
| 9 | Jeu de plinthes 135x185 | RS 004 K | 8,4 | 1 | 1 | 1 | 1 | 1 | 1 |
| 10 | Stabilisateur triangulaire 210** | RS 210 S | 4,1 | 2** | 2** | 2** | | | |
| | Stabilisateur triangulaire 300** | RS 300 S | 5,6 | | | | 2** | 2** | 2** |
| 11 | Marchepied | RS OP | 2,6 | 1 | 1 | 1 | 1 | 1 | 1 |

| 1,35 m x 2,45 m | | | Art # | RS4S135 | RS4S135 | RS4S135 | RS4S135 | RS4S135 | RS4S135 |
|-----------------------|--------------------------------------|------------|-------|----------|----------|----------|----------|-----------|-----------|
| | | | | x245x200 | x245x400 | x245x600 | x245x800 | x245x1000 | x245x1200 |
| hauteur de travail | | | | 4,20 m | 6,20 m | 8,20 m | 10,20 m | 12,20 m | 14,20 m |
| hauteur de plateforme | | | | 2,20 m | 4,20 m | 6,20 m | 8,20 m | 10,20 m | 12,20 m |
| réf. | | kg | | | | | | | |
| | Cadre 135-28-7 | RS 135-7 | 11,0 | 2 | 4 | 6 | 8 | 10 | 12 |
| | Support de roue + roue Ø 200 premium | RS 200 W | 6,2 | 4*** | 4*** | 4*** | 4*** | 4*** | 4*** |
| | Plateforme 245 avec trappe* | RS 245 M | 15,9 | 1 | 2 | 3 | 4 | 5 | 6 |
| | Plateforme 245 sans trappe* | RS 245 Z | 16 | 1 | 1 | 1 | 1 | 1 | 1 |
| | Lisse diagonale | RS 245 D | 2,7 | 4 | 4 | 4 | 4 | 4 | 4 |
| | Lisse horizontale 245 | RS 245 H | 2,6 | 2 | 2 | 2 | 2 | 2 | 2 |
| | Cadre 135-28-4 | RS 135-4 | 6,5 | 2 | 2 | 2 | 2 | 2 | 2 |
| | Garde-corps 4S | RS 245 L4S | 5,4 | 2 | 4 | 6 | 8 | 10 | 12 |
| | Jeu de plinthes 135x245 | RS 005 K | 9,9 | 1 | 1 | 1 | 1 | 1 | 1 |
| | Stabilisateur triangulaire 210** | RS 210 S | 4,1 | 2** | 2** | 2** | | | |
| | Stabilisateur triangulaire 300** | RS 300 S | 5,6 | | | | 2** | 2** | 2** |
| | Marchepied | RS OP | 2,6 | 1 | 1 | 1 | 1 | 1 | 1 |

| 1,35 m x 3,05 m | | | Art # | RS4S135 | RS4S135 | RS4S135 | RS4S135 | RS4S135 | RS4S135 |
|-----------------------|--------------------------------------|------------|-------|----------|----------|----------|----------|-----------|-----------|
| | | | | x305x200 | x305x400 | x305x600 | x305x800 | x305x1000 | x305x1200 |
| hauteur de travail | | | | 4,20 m | 6,20 m | 8,20 m | 10,20 m | 12,20 m | 14,20 m |
| hauteur de plateforme | | | | 2,20 m | 4,20 m | 6,20 m | 8,20 m | 10,20 m | 12,20 m |
| réf. | | kg | | | | | | | |
| | Cadre 135-28-7 | RS 135-7 | 11,0 | 2 | 4 | 6 | 8 | 10 | 12 |
| | Support de roue + roue Ø 200 premium | RS 200 W | 6,2 | 4*** | 4*** | 4*** | 4*** | 4*** | 4*** |
| | Plateforme 305 avec trappe* | RS 305 M | 22,3 | 1 | 2 | 3 | 4 | 5 | 6 |
| | Plateforme 305 sans trappe* | RS 305 Z | 21,4 | 1 | 1 | 1 | 1 | 1 | 1 |
| | Lisse diagonale | RS 305 D | 3,1 | 4 | 4 | 4 | 4 | 4 | 4 |
| | Lisse horizontale 305 | RS 305 H | 2,9 | 2 | 2 | 2 | 2 | 2 | 2 |
| | Cadre 135-28-4 | RS 135-4 | 6,5 | 2 | 2 | 2 | 2 | 2 | 2 |
| | Garde-corps 4S | RS 305 L4S | 6,2 | 2 | 4 | 6 | 8 | 10 | 12 |
| | Jeu de plinthes 135x305 | RS 006 K | 12 | 1 | 1 | 1 | 1 | 1 | 1 |
| | Stabilisateur triangulaire 210** | RS 210 S | 4,1 | 2** | 2** | 2** | | | |
| | Stabilisateur triangulaire 300** | RS 300 S | 5,6 | | | | 2** | 2** | 2** |
| | Marchepied | RS OP | 2,6 | 1 | 1 | 1 | 1 | 1 | 1 |



- Hauteur de travail maximale : 13,80 m
- Capacité de charge maximale : 200 kg/m²
- Cadres et profilés : diamètre 51 mm x 2,0 mm
- 10 ans de garantie

Sécurité

- Le garde-corps antichute 4S permet un montage et un démontage de l'échafaudage en toute sécurité. Une protection à 360 degrés à tout moment.

Gain de temps

- Le garde-corps antichute 4S peut être facilement transporté et monté par une seule personne. Cette méthode simplifiée de montage et de démontage permet de gagner du temps !

Compatibilité

- Vos échafaudages existants peuvent être facilement équipés du garde-corps 4S à un coût minimum.

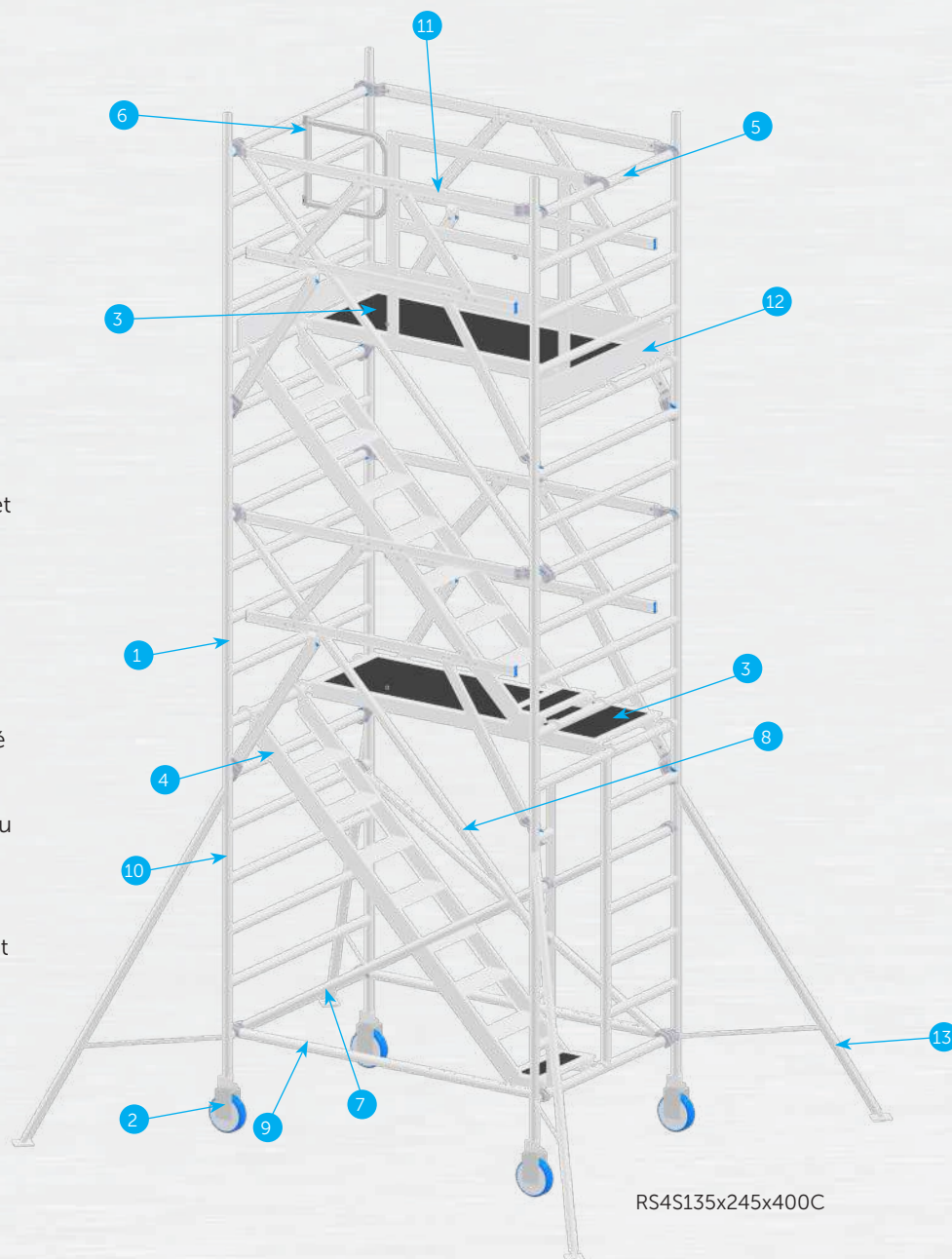

RS4S135x245x400C

* La plateforme standard est remplacée par la plateforme SOLIDEair
 ** En cas de montage autoportant, 4 stabilisateurs sont obligatoires
 *** Les roues standard sont remplacées par des roues en PVC dur

| 1,35 m x 1,85 m | | Art # | RS4S135 | RS4S135 | RS4S135 | RS4S135 | RS4S135 | RS4S135 | |
|-----------------|--------------------------------------|-----------------------|-----------|-----------|-----------|-----------|------------|------------|------|
| | | | x185x200C | x185x400C | x185x600C | x185x800C | x185x1000C | x185x1200C | |
| | | hauteur de travail | 4,20 m | 6,20 m | 8,20 m | 10,20 m | 12,20 m | 14,20 m | |
| | | hauteur de plateforme | 2,20 m | 4,20 m | 6,20 m | 8,20 m | 10,20 m | 12,20 m | |
| | | réf. | kg | | | | | | |
| 1 | Cadre 135-28-7 | RS 135-7 | 11,0 | 1 | 3 | 5 | 7 | 9 | 11 |
| | Cadée de passage 135-25-7 | RS 135-7D | | 1 | 1 | 1 | 1 | 1 | 1 |
| 2 | Support de roue + roue Ø 200 premium | RS 200 W | 6,2 | 4*** | 4*** | 4*** | 4*** | 4*** | 4*** |
| 3 | Plateforme 185 sans trappe | RS 185 Z | 12,6 | 1* | 2* | 3* | 4* | 5* | 6* |
| 4 | Escalier 185 | RS 185 TR | 12,6 | 1 | 2 | 3 | 4 | 5 | 6 |
| 5 | Garde-corps niveau supérieur | RS 185 LV | 10,7 | 1 | 1 | 1 | 1 | 1 | 1 |
| 6 | Portillon niveau supérieur | RSD | 2,6 | 1 | 1 | 1 | 1 | 1 | 1 |
| 7 | Lisse diagonale | RS 185 D | 2,3 | 3 | 3 | 3 | 3 | 3 | 3 |
| 8 | Lisse diagonale télesco. | RS 185 DT | 2,3 | 2 | 3 | 4 | 5 | 6 | 7 |
| 9 | Lisse horizontale 185 | RS 185 H | 2,1 | 2 | 2 | 2 | 2 | 2 | 2 |
| 10 | Cadre 135-28-4 | RS 135-4 | 6,5 | 2 | 2 | 2 | 2 | 2 | 2 |
| 11 | Garde-corps 4S | RS 185 L4S | 4,7 | 2 | 4 | 6 | 8 | 10 | 12 |
| 12 | Jeu de plinthes 135x185 | RS 004 K | 8,4 | 1 | 1 | 1 | 1 | 1 | 1 |
| 13 | Stabilisateur triangulaire 210** | RS 210 S | 4,1 | 2** | 2** | 2** | | | |
| | Stabilisateur triangulaire 300** | RS 300 S | 5,6 | | | | 2** | 2** | 2** |

| 1,35 m x 2,45 m | | Art # | RS4S135 | RS4S135 | RS4S135 | RS4S135 | RS4S135 | RS4S135 | |
|-----------------|--------------------------------------|-----------------------|-----------|-----------|-----------|-----------|------------|------------|------|
| | | | x245x200C | x245x400C | x245x600C | x245x800C | x245x1000C | x245x1200C | |
| | | hauteur de travail | 4,20 m | 6,20 m | 8,20 m | 10,20 m | 12,20 m | 14,20 m | |
| | | hauteur de plateforme | 2,20 m | 4,20 m | 6,20 m | 8,20 m | 10,20 m | 12,20 m | |
| | | réf. | kg | | | | | | |
| | Cadre 135-28-7 | RS 135-7 | 11,0 | 1 | 3 | 5 | 7 | 9 | 11 |
| | Cadre de passage 135-25-7 | RS 135-7D | | 1 | 1 | 1 | 1 | 1 | 1 |
| | Support de roue + roue Ø 200 premium | RS 200 W | 6,2 | 4*** | 4*** | 4*** | 4*** | 4*** | 4*** |
| | Plateforme 245 sans trappe | RS 245 Z | 16 | 1* | 2* | 3* | 4* | 5* | 6* |
| | Escalier 245 | RS 245 TR | 15,9 | 1 | 2 | 3 | 4 | 5 | 6 |
| | Garde-corps niveau supérieur | RS 245 LV | 14 | 1 | 1 | 1 | 1 | 1 | 1 |
| | Portillon niveau supérieur | RSD | 2,6 | 1 | 1 | 1 | 1 | 1 | 1 |
| | Lisse diagonale | RS 245 D | 2,7 | 3 | 3 | 3 | 3 | 3 | 3 |
| | Lisse diagonale télesco. | RS 245 DT | 2,7 | 2 | 3 | 4 | 5 | 6 | 7 |
| | Lisse horizontale 245 | RS 245 H | 2,6 | 2 | 2 | 2 | 2 | 2 | 2 |
| | Cadre 135-28-4 | RS 135-4 | 6,5 | 2 | 2 | 2 | 2 | 2 | 2 |
| | Garde-corps 4S | RS 245 L4S | 5,4 | 2 | 4 | 6 | 8 | 10 | 12 |
| | Jeu de plinthes 135x245 | RS 005 K | 9,9 | 1 | 1 | 1 | 1 | 1 | 1 |
| | Stabilisateur triangulaire 210** | RS 210 S | 4,1 | 2** | 2** | 2** | | | |
| | Stabilisateur triangulaire 300** | RS 300 S | 5,6 | | | | 2** | 2** | 2** |

| 1,35 m x 3,05 m | | Art # | RS4S135 | RS4S135 | RS4S135 | RS4S135 | RS4S135 | RS4S135 | |
|-----------------|--------------------------------------|-----------------------|-----------|-----------|-----------|-----------|------------|------------|------|
| | | | x305x200C | x305x400C | x305x600C | x305x800C | x305x1000C | x305x1200C | |
| | | hauteur de travail | 4,20 m | 6,20 m | 8,20 m | 10,20 m | 12,20 m | 14,20 m | |
| | | hauteur de plateforme | 2,20 m | 4,20 m | 6,20 m | 8,20 m | 10,20 m | 12,20 m | |
| | | réf. | kg | | | | | | |
| | Cadre 135-28-7 | RS 135-7 | 11,0 | 1 | 3 | 5 | 7 | 9 | 11 |
| | Cadre de passage 135-25-7 | RS 135-7D | | 1 | 1 | 1 | 1 | 1 | 1 |
| | Support de roue + roue Ø 200 premium | RS 200 W | 6,2 | 4*** | 4*** | 4*** | 4*** | 4*** | 4*** |
| | Plateforme 305 sans trappe | RS 305 Z | 21,4 | 1* | 2* | 3* | 4* | 5* | 6* |
| | Escalier 305 | RS 305 TR | 22,3 | 1 | 2 | 3 | 4 | 5 | 6 |
| | Garde-corps niveau supérieur | RS 305 LV | 19,2 | 1 | 1 | 1 | 1 | 1 | 1 |
| | Portillon niveau supérieur | RSD | 2,6 | 1 | 1 | 1 | 1 | 1 | 1 |
| | Lisse diagonale | RS 305 D | 3,1 | 3 | 3 | 3 | 3 | 3 | 3 |
| | Lisse diagonale télesco. | RS 305 DT | 3,1 | 2 | 3 | 4 | 5 | 6 | 7 |
| | Lisse horizontale 305 | RS 305 H | 2,9 | 2 | 2 | 2 | 2 | 2 | 2 |
| | Cadre 135-28-4 | RS 135-4 | 6,5 | 2 | 2 | 2 | 2 | 2 | 2 |
| | Garde-corps 4S | RS 305 L4S | 6,2 | 2 | 4 | 6 | 8 | 10 | 12 |
| | Jeu de plinthes 135x305 | RS 006 K | 12 | 1 | 1 | 1 | 1 | 1 | 1 |
| | Stabilisateur triangulaire 210** | RS 210 S | 4,1 | 2** | 2** | 2** | | | |
| | Stabilisateur triangulaire 300** | RS 300 S | 5,6 | | | | 2** | 2** | 2** |

VSC - Échafaudage pliant « compact »

| ART. | EAN | DÉSCRIPTION | PRIX |
|-------|---------------|--|------------|
| VSC | 5401145006066 | Echaf. Pliant 0,75 x 1,75 x 2,80, sans stabilisateur | 638,91 € |
| VSC10 | 5401145008367 | Echaf. Pliant 0,75 x 1,75 x 2,70 | 878,00 € |
| VSC18 | 5401145008381 | Echaf. pliant 0,75 x 1,75 x 3,80 | 2.022,87 € |
| VSC28 | 5401145008404 | Echaf. pliant 0,75 x 1,75 x 4,70 | 3.140,56 € |
| VSC38 | 5401145008428 | Echaf. pliant 0,75 x 1,75 x 5,80 | 4.373,82 € |

VS4S - Échafaudage pliant 4S

| ART. | EAN | DÉSCRIPTION | PRIX |
|----------|---------------|---|-------------|
| VS | 5401145008886 | Echaf. pliant 0.75x1.85x1.00 KIT DE BASE | 1.226,59 € |
| VS30 | 5413432760018 | Echaf. pliant 0.75x1.85x1.00 | 1.477,82 € |
| VS30R | 5413432760049 | Echaf. pliant 0.75x1.85x1.00 SOLIDEair | 1.688,35 € |
| VS384S | 5401145008206 | Echaf. pliant 4S 0.75x1.85x1.80 | 2.783,58 € |
| VS384SR | 5401145008220 | Echaf. pliant 4S 0.75x1.85x1.80 SOLIDEair | 2.994,11 € |
| VS444S | 5401145008244 | Echaf. pliant 4S 0.75x1.85x2.40 | 3.802,01 € |
| VS444SR | 5401145008268 | Echaf. pliant 4S 0.75x1.85x2.40 SOLIDEair | 4.012,54 € |
| VS604S | 5401145008282 | Echaf. pliant 4S 0.75x1.85x4.00 | 6.145,35 € |
| VS604SR | 5401145008305 | Echaf. pliant 4S 0.75x1.85x4.00 SOLIDEair | 6.566,41 € |
| VS804S | 5401145008329 | Echaf. pliant 4S 0.75x1.85x6.00 | 7.751,01 € |
| VS804SR | 5401145008343 | Echaf. pliant 4S 0.75x1.85x6.00 SOLIDEair | 8.382,60 € |
| VS1004S | 5401145008145 | Echaf. pliant 4S 0.75x1.85x8.00 | 9.356,67 € |
| VS1004SR | 5401145008169 | Echaf. Pliant 4S 0.75x1.85x8.00 SOLIDEair | 10.198,79 € |



RS 4S 075 - Échafaudages roulants

| ART. | EAN | DÉSCRIPTION | PRIX |
|------------------|---------------|--|-------------|
| RS4S075X185X200 | 5401145006202 | Echaf. roulant 4S 0.75x1.85x2.00 | 4.059,78 € |
| RS4S075X185X200R | 5401145006226 | Echaf. roulant 4S 0.75x1.85x2.00 SOLIDEair | 4.270,31 € |
| RS4S075X185X400 | 5401145006240 | Echaf. roulant 4S 0.75x1.85x4.00 | 5.665,44 € |
| RS4S075X185X400R | 5401145006264 | Echaf. roulant 4S 0.75x1.85x4.00 SOLIDEair | 6.086,50 € |
| RS4S075X185X600 | 5401145006288 | Echaf. roulant 4S 0.75x1.85x6.00 | 7.271,10 € |
| RS4S075X185X600R | 5401145006301 | Echaf. roulant 4S 0.75x1.85x6.00 SOLIDEair | 7.902,69 € |
| RS4S075X185X800 | 5401145006325 | Echaf. roulant 4S 0.75x1.85x8.00 | 8.876,76 € |
| RS4S075X185X800R | 5401145006349 | Echaf. roulant 4S 0.75x1.85x8.00 SOLIDEair | 9.718,88 € |
| RS4S075X245X200 | 5401145006363 | Echaf. roulant 4S 0.75x2.45x2.00 | 4.153,82 € |
| RS4S075X245X200R | 5401145006387 | Echaf. roulant 4S 0.75x2.45x2.00 SOLIDEair | 4.496,30 € |
| RS4S075X245X400 | 5401145006400 | Echaf. roulant 4S 0.75x2.45x4.00 | 5.817,04 € |
| RS4S075X245X400R | 5401145006424 | Echaf. roulant 4S 0.75x2.45x4.00 SOLIDEair | 6.502,00 € |
| RS4S075X245X600 | 5401145006448 | Echaf. roulant 4S 0.75x2.45x6.00 | 7.480,26 € |
| RS4S075X245X600R | 5401145006462 | Echaf. roulant 4S 0.75x2.45x6.00 SOLIDEair | 8.507,70 € |
| RS4S075X245X800 | 5401145006486 | Echaf. roulant 4S 0.75x2.45x8.00 | 9.143,48 € |
| RS4S075X245X800R | 5401145006509 | Echaf. roulant 4S 0.75x2.45x8.00 SOLIDEair | 10.513,40 € |
| RS4S075X305X200 | 5401145006523 | Echaf. Roulant 4S 0.75x3.05x2.00 | 4.344,13 € |
| RS4S075X305X200R | 5401145006547 | Echaf. Roulant 4S 0.75x3.05x2.00 SOLIDEair | 4.703,44 € |
| RS4S075X305X400 | 5401145006561 | Echaf. Roulant 4S 0.75x3.05x4.00 | 6.137,86 € |
| RS4S075X305X400R | 5401145006585 | Echaf. Roulant 4S 0.75x3.05x4.00 SOLIDEair | 6.856,48 € |
| RS4S075X305X600 | 5401145006608 | Echaf. roulant 4S 0.75x3.05x6.00 | 7.931,59 € |
| RS4S075X305X600R | 5401145006622 | Echaf. roulant 4S 0.75x3.05x6.00 SOLIDEair | 9.009,52 € |
| RS4S075X305X800 | 5401145006646 | Echaf. roulant 4S 0.75x3.05x8.00 | 9.725,32 € |
| RS4S075X305X800R | 5401145006660 | Echaf. roulant 4S 0.75x3.05x8.00 SOLIDEair | 11.162,56 € |

RS 4S 135 - Échafaudages roulants

| ART. | EAN | DÉSCRIPTION | PRIX |
|-------------------|---------------|---|-------------|
| RS4S135X185X200 | 5401145006844 | Echaf. roulant 4S 1.35x1.85x2.00 | 4.702,92 € |
| RS4S135X185X200R | 5401145006905 | Echaf. roulant 4S 1.35x1.85x2.00 SOLIDEair | 5.067,85 € |
| RS4S135X185X400 | 5401145006929 | Echaf. roulant 4S 1.35x1.85x4.00 | 6.437,66 € |
| RS4S135X185X400R | 5401145006981 | Echaf. roulant 4S 1.35x1.85x4.00 SOLIDEair | 7.013,12 € |
| RS4S135X185X600 | 5401145007001 | Echaf. roulant 4S 1.35x1.85x6.00 | 8.172,40 € |
| RS4S135X185X600R | 5401145007063 | Echaf. roulant 4S 1.35x1.85x6.00 SOLIDEair | 8.958,39 € |
| RS4S135X185X800 | 5401145007087 | Echaf. roulant 4S 1.35x1.85x8.00 | 9.907,14 € |
| RS4S135X185X800R | 5401145007148 | Echaf. roulant 4S 1.35x1.85x8.00 SOLIDEair | 10.903,66 € |
| RS4S135X185X1000 | 5401145006684 | Echaf. roulant 4S 1.35x1.85x10.00 | 11.641,88 € |
| RS4S135X185X1000R | 5401145006745 | Echaf. roulant 4S 1.35x1.85x10.00 SOLIDEair | 12.848,93 € |
| RS4S135X185X1200 | 5401145006769 | Echaf. roulant 4S 1.35x1.85x12.00 | 13.376,62 € |
| RS4S135X185X1200R | 5401145006820 | Echaf. roulant 4S 1.35x1.85x12.00 SOLIDEair | 14.794,20 € |
| RS4S135X245X200 | 5401145007322 | Echaf. roulant 4S 1.35x2.45x2.00 | 4.860,14 € |
| RS4S135X245X200R | 5401145007384 | Echaf. roulant 4S 1.35x2.45x2.00 SOLIDEair | 5.459,47 € |
| RS4S135X245X400 | 5401145007407 | Echaf. roulant 4S 1.35x2.45x4.00 | 6.652,44 € |
| RS4S135X245X400R | 5401145007469 | Echaf. roulant 4S 1.35x2.45x4.00 SOLIDEair | 7.594,25 € |
| RS4S135X245X600 | 5401145007483 | Echaf. roulant 4S 1.35x2.45x6.00 | 8.447,74 € |
| RS4S135X245X600R | 5401145007544 | Echaf. roulant 4S 1.35x2.45x6.00 SOLIDEair | 9.729,03 € |
| RS4S135X245X800 | 5401145007568 | Echaf. roulant 4S 1.35x2.45x8.00 | 10.237,04 € |
| RS4S135X245X800R | 5401145007629 | Echaf. roulant 4S 1.35x2.45x8.00 SOLIDEair | 11.863,81 € |
| RS4S135X245X1000 | 5401145007162 | Echaf. roulant 4S 1.35x2.45x10.00 | 12.029,34 € |
| RS4S135X245X1000R | 5401145007223 | Echaf. roulant 4S 1.35x2.45x10.00 SOLIDEair | 13.998,59 € |
| RS4S135X245X1200 | 5401145007247 | Echaf. roulant 4S 1.35x2.45x12.00 | 13.821,64 € |
| RS4S135X245X1200R | 5401145007308 | Echaf. roulant 4S 1.35x2.45x12.00 SOLIDEair | 16.133,37 € |
| RS4S135X305X200 | 5401145007803 | Echaf. roulant 4S 1.35x3.05x2.00 | 5.144,48 € |
| RS4S135X305X200R | 5401145007865 | Echaf. roulant 4S 1.35x3.05x2.00 SOLIDEair | 5.716,53 € |
| RS4S135X305X400 | 5401145007889 | Echaf. roulant 4S 1.35x3.05x4.00 | 7.067,29 € |
| RS4S135X305X400R | 5401145007940 | Echaf. roulant 4S 1.35x3.05x4.00 SOLIDEair | 7.998,65 € |
| RS4S135X305X600 | 5401145007964 | Echaf. roulant 4S 1.35x3.05x6.00 | 8.990,10 € |
| RS4S135X305X600R | 5401145008022 | Echaf. roulant 4S 1.35x3.05x6.00 SOLIDEair | 10.280,77 € |
| RS4S135X305X800 | 5401145008046 | Echaf. roulant 4S 1.35x3.05x8.00 | 10.912,91 € |
| RS4S135X305X800R | 5401145008107 | Echaf. roulant 4S 1.35x3.05x8.00 SOLIDEair | 12.562,89 € |
| RS4S135X305X1000 | 5401145007643 | Echaf. roulant 4S 1.35x3.05x10.00 | 12.835,72 € |
| RS4S135X305X1000R | 5401145007704 | Echaf. roulant 4S 1.35x3.05x10.00 SOLIDEair | 14.845,01 € |
| RS4S135X305X1200 | 5401145007728 | Echaf. roulant 4S 1.35x3.05x12.00 | 14.758,53 € |
| RS4S135X305X1200R | 5401145007780 | Echaf. roulant 4S 1.35x3.05x12.00 SOLIDEair | 14.759,33 € |

w



RS 4S 135 - Échafaudages roulants en version Comfort

| ART. | EAN | DÉSCRIPTION | PRIX |
|--------------------|---------------|---|-------------|
| RS4S135X185X200C | 5401145006868 | Echaf. roulant 4S 1.35x1.85x2.00 Comfort | 5.768,45 € |
| RS4S135X185X200CR | 5401145006882 | Echaf. roulant 4S 1.35x1.85x2.00 Comfort SOLIDEair | 5.922,85 € |
| RS4S135X185X400C | 5401145006943 | Echaf. roulant 4S 1.35x1.85x4.00 Comfort | 8.285,77 € |
| RS4S135X185X400CR | 5401145006967 | Echaf. roulant 4S 1.35x1.85x4.00 Comfort SOLIDEair | 8.594,57 € |
| RS4S135X185X600C | 5401145007025 | Echaf. roulant 4S 1.35x1.85x6.00 Comfort | 10.803,09 € |
| RS4S135X185X600CR | 5401145007049 | Echaf. roulant 4S 1.35x1.85x6.00 Comfort SOLIDEair | 11.266,29 € |
| RS4S135X185X800C | 5401145007100 | Echaf. roulant 4S 1.35x1.85x8.00 Comfort | 13.320,41 € |
| RS4S135X185X800CR | 5401145007124 | Echaf. roulant 4S 1.35x1.85x8.00 Comfort SOLIDEair | 13.938,01 € |
| RS4S135X185X1000C | 5401145006707 | Echaf. roulant 4S 1.35x1.85x10.00 Comfort | 15.837,73 € |
| RS4S135X185X1000CR | 5401145006721 | Echaf. roulant 4S 1.35x1.85x10.00 Comfort SOLIDEair | 16.609,73 € |
| RS4S135X185X1200C | 5401145006783 | Echaf. roulant 4S 1.35x1.85x12.00 Comfort | 18.355,05 € |
| RS4S135X185X1200CR | 5401145006806 | Echaf. roulant 4S 1.35x1.85x12.00 Comfort SOLIDEair | 19.281,45 € |
| RS4S135X245X200C | 5401145007346 | Echaf. roulant 4S 1.35x2.45x2.00 Comfort | 5.959,67 € |
| RS4S135X245X200CR | 5401145007360 | Echaf. roulant 4S 1.35x2.45x2.00 Comfort SOLIDEair | 6.216,52 € |
| RS4S135X245X400C | 5401145007421 | Echaf. roulant 4S 1.35x2.45x4.00 Comfort | 8.594,31 € |
| RS4S135X245X400CR | 5401145007445 | Echaf. roulant 4S 1.35x2.45x4.00 Comfort SOLIDEair | 9.108,01 € |
| RS4S135X245X600C | 5401145007506 | Echaf. roulant 4S 1.35x2.45x6.00 Comfort | 11.228,95 € |
| RS4S135X245X600CR | 5401145007520 | Echaf. roulant 4S 1.35x2.45x6.00 Comfort SOLIDEair | 11.999,50 € |
| RS4S135X245X800C | 5401145007582 | Echaf. roulant 4S 1.35x2.45x8.00 Comfort | 13.863,59 € |
| RS4S135X245X800CR | 5401145007605 | Echaf. roulant 4S 1.35x2.45x8.00 Comfort SOLIDEair | 14.890,99 € |
| RS4S135X245X1000C | 5401145007186 | Echaf. roulant 4S 1.35x2.45x10.00 Comfort | 16.498,23 € |
| RS4S135X245X1000CR | 5401145007209 | Echaf. roulant 4S 1.35x2.45x10.00 Comfort SOLIDEair | 17.782,48 € |
| RS4S135X245X1200C | 5401145007261 | Echaf. roulant 4S 1.35x2.45x12.00 Comfort | 19.132,87 € |
| RS4S135X245X1200CR | 5401145007285 | Echaf. roulant 4S 1.35x2.45x12.00 Comfort SOLIDEair | 20.673,97 € |
| RS4S135X305X200C | 5401145007827 | Echaf. roulant 4S 1.35x3.05x2.00 Comfort | 6.239,78 € |
| RS4S135X305X200CR | 5401145007841 | Echaf. roulant 4S 1.35x3.05x2.00 Comfort SOLIDEair | 6.452,52 € |
| RS4S135X305X400C | 5401145007902 | Echaf. roulant 4S 1.35x3.05x4.00 Comfort | 9.062,21 € |
| RS4S135X305X400CR | 5401145007926 | Echaf. roulant 4S 1.35x3.05x4.00 Comfort SOLIDEair | 9.487,69 € |
| RS4S135X305X600C | 5401145007988 | Echaf. roulant 4S 1.35x3.05x6.00 Comfort | 11.884,64 € |
| RS4S135X305X600CR | 5401145008008 | Echaf. roulant 4S 1.35x3.05x6.00 Comfort SOLIDEair | 12.522,86 € |
| RS4S135X305X800C | 5401145008060 | Echaf. roulant 4S 1.35x3.05x8.00 Comfort | 14.707,07 € |
| RS4S135X305X800CR | 5401145008084 | Echaf. roulant 4S 1.35x3.05x8.00 Comfort SOLIDEair | 15.558,03 € |
| RS4S135X305X1000C | 5401145007667 | Echaf. roulant 4S 1.35x3.05x10.00 Comfort | 17.529,50 € |
| RS4S135X305X1000CR | 5401145007681 | Echaf. roulant 4S 1.35x3.05x10.00 Comfort SOLIDEair | 18.593,20 € |
| RS4S135X305X1200C | 5401145007742 | Echaf. roulant 4S 1.35x3.05x12.00 Comfort | 20.351,93 € |
| RS4S135X305X1200CR | 5401145007766 | Echaf. roulant 4S 1.35x3.05x12.00 Comfort SOLIDEair | 21.628,37 € |

| | | RS | RS 4S | RS Comfort | RS 4S Comfort | VS | VS 4S | VSC | GS | DS | TS | | |
|--------------------|----------------------------------|----|-------|------------|---------------|----|-------|-----|----|----|----|---------------|----------|
| Cadre | | | | | | | | | | | | | |
| GS 075-1 | Support garde-corps | | | | | | | | X | | | 5413432781013 | 115,26 € |
| GS 075-3 | Cadre garde-corps | | | | | | | | X | | | 5413432781037 | 185,27 € |
| GS 075-D | Cadre de passage | | | | | | | | X | | | 5413432781020 | 488,43 € |
| RS 075-2 | Cadre garde-corps 75-50-2 | X | | | | X | X | | | X | | 5413432701028 | 148,77 € |
| RS 075-4 | Cadre 75-28-4 | X | X | | | X | X | | X | X | | 5413432701042 | 210,12 € |
| RS 075-7 | Cadre 75-28-7 | X | X | | | X | X | | X | X | | 5413432701073 | 282,12 € |
| RS 135-2 | Cadre garde-corps 135-50-2 | X | | | | | | | | X | | 5413432702025 | 172,63 € |
| RS 135-4 | Cadre 135-28 4 | X | X | X | X | | | | | X | | 5413432702049 | 247,52 € |
| RS 135-7 | Cadre 135-28-7 | X | X | X | X | | | | | X | | 5413432702070 | 346,66 € |
| RS 135-7 D | Cadre 135-28-7 passage | X | X | X | X | | | | | | | 5413432702087 | 419,66 € |
| VS 075-6 | Élément pliant 75-28-6 | | | | | X | X | | | | X | 5413432711065 | 712,89 € |
| VSC 075-2 | Cadre garde-corps 2 échelons | | | | | | | X | | | | 5413432711027 | 119,30 € |
| VSC 075-4 | Cadre garde-corps 4 échelons | | | | | | | X | | | | 5401145003744 | 180,65 € |
| VSC 075-5 | Cadre garde-corps 5 échelons | | | | | | | X | | | | 5413432711072 | 247,00 € |
| VSC 075-6 | Élément pliant 6 échelons | | | | | | | X | | | | 5413432714066 | 339,99 € |
| Plateformes | | | | | | | | | | | | | |
| DS 185 MN | Montage Plateforme 185 | | | | | | | | | X | | 5413432800059 | 233,66 € |
| DS 245 MN | Montage Plateforme 245 | | | | | | | | | X | | 5413432800073 | 301,27 € |
| DS 305 MN | Montage Plateforme 305 | | | | | | | | | X | | 5413432800097 | 361,54 € |
| RS 185 M | Plateforme 185 avec trappe | X | X | X | X | X | X | | X | X | X | 5413432705019 | 356,50 € |
| RS 185 M-R | SOLIDEair 185 avec trappe | X | X | X | X | X | X | | X | X | X | 5413432705071 | 567,03 € |
| RS 185 Z | Plateforme 185 sans trappe | X | X | X | X | X | X | | X | X | X | 5413432705026 | 270,88 € |
| RS 185 Z-R | SOLIDEair 185 sans trappe | X | X | X | X | X | X | | X | X | X | 5413432705088 | 425,28 € |
| RS 245 M | Plateforme 245 avec trappe | X | X | X | X | | | | X | X | | 5413432706016 | 374,74 € |
| RS 245 M-R | SOLIDEair 245 avec trappe | X | X | X | X | | | | X | X | | 5413432706078 | 717,22 € |
| RS 245 Z | Plateforme 245 sans trappe | X | X | X | X | | | | X | X | | 5413432706023 | 317,20 € |
| RS 245 Z-R | SOLIDEair 245 sans trappe | X | X | X | X | | | | X | X | | 5413432706085 | 574,05 € |
| RS 305 M | Plateforme 305 avec trappe | X | X | X | X | | | | X | X | | 5413432707013 | 435,09 € |
| RS 305 M-R | SOLIDEair 305 avec trappe | X | X | X | X | | | | X | X | | 5413432707075 | 794,40 € |
| RS 305 Z | Plateforme 305 sans trappe | X | X | X | X | | | | X | X | | 5413432707020 | 391,59 € |
| RS 305 Z-R | SOLIDEair 305 sans trappe | X | X | X | X | | | | X | X | | 5413432707082 | 604,33 € |
| VSC 175 M | Plateforme avec trappe | | | | | | | X | | | | 5413432713007 | 257,01 € |
| VSC 175 Z | Plateforme sans trappe | | | | | | | X | | | | 5413432712000 | 224,32 € |
| Lisse | | | | | | | | | | | | | |
| DS 135 V | Renfort diagonal 135 | | | | | | | | | X | | 5413432800042 | 152,48 € |
| DS 75 V | Renfort diagonal 75 | | | | | | | | | X | | 5413432800035 | 136,50 € |
| RS 185 D | Lisse diagonale 185 | X | | X | | X | | | X | X | | 5413432705057 | 77,19 € |
| RS 185 D4S | Lisse diagonale 185-4S | | X | | X | | X | | | | | 5413432706139 | 80,46 € |
| RS 185 DT | Lisse diagonale télescopique 185 | | | X | X | | | | | | | 5413432706191 | 114,29 € |
| RS 185 H | Lisse horizontale 185 | X | X | X | X | X | X | | X | X | | 5413432705064 | 77,19 € |
| RS 245 D | Lisse diagonale 245 | X | | X | | | | | X | X | | 5413432706054 | 85,62 € |
| RS 245 D4S | Lisse diagonale 245-4S | | X | | X | | | | | | | 5413432706146 | 89,22 € |
| RS 245 DT | Lisse diagonale télescopique 245 | | | X | X | | | | | | | 5413432706207 | 117,90 € |
| RS 245 H | Lisse horizontale 245 | X | X | X | X | | | | X | X | | 5413432706061 | 80,00 € |
| RS 305 D | Lisse diagonale 305 | X | | X | | | | | X | X | | 5413432707051 | 95,44 € |
| RS 305 D4S | Lisse diagonale 305-4S | | X | | X | | | | | | | 5413432706153 | 100,24 € |
| RS 305 DT | Lisse diagonale télescopique 305 | | | X | X | | | | | | | 5413432706214 | 125,94 € |
| RS 305 H | Lisse horizontale 305 | X | X | X | X | | | | X | X | | 5413432707068 | 88,43 € |
| VSC 175 D | Lisse diagonale VSC | | | | | | | X | | | | 5413432717104 | 65,05 € |
| VSC 175 L | Entretoise horizontale | | | | | | | X | | | | 5413432713021 | 65,05 € |



| | | RS | RS 4S | RS Comfort | RS 4S Comfort | VS | VS 4S | VSC | GS | DS | TS | | |
|-------------------------------|---|----|----------|---------------|------------------|----|----------|-----|----|----|----|---------------|----------|
| Garde-corps | | | | | | | | | | | | | |
| RS 185 L | Garde-corps 185 | X | | X | | X | | | X | X | | 5413432705040 | 148,77 € |
| RS 185 L4S | Garde-corps 185-4S | | X | | X | | X | | | | | 5413432706252 | 342,46 € |
| RS 185 LV | Garde-corps niveau supérieur 185 | | | X | X | | | | | | | 5413432706177 | 279,31 € |
| RS 245 L | Garde-corps 245 | X | | X | | | | | X | X | | 5413432706047 | 162,82 € |
| RS 245 L4S | Garde-corps 245-4S | | X | | X | | | | | | | 5413432706221 | 362,12 € |
| RS 245 LV | Garde-corps niveau supérieur 245 | | | X | X | | | | | | | 5413432706245 | 304,69 € |
| RS 305 L | Garde-corps 305 | X | | X | | | | | X | X | | 5413432707044 | 165,62 € |
| RS 305 L4S | Garde-corps 305-4S | | X | | X | | X | | | | | 5413432706092 | 397,20 € |
| RS 305 LV | Garde-corps niveau supérieur 305 | | | X | X | | | | | | | 5413432706184 | 319,35 € |
| VSC 175 L | Garde-corps | | | | | | | X | | | | 5413432713021 | 65,05 € |
| VSC175L4S | Garde-corps 175-4S | | | | | | | X | | | | 5413432721064 | 340,00 € |
| Stabilisateurs | | | | | | | | | | | | | |
| RS 210 S | Stabilisateur triangulaire 210 | X | X | X | X | X | X | X | | X | | 5413432708027 | 242,82 € |
| RS 300 S | Stabilisateur triangulaire 300 | X | X | X | X | X | X | | | X | | 5413432708034 | 242,82 € |
| VS STAB | Stabilisateur 60 | | | | | X | | X | | | X | 5413432715834 | 43,51 € |
| Roues et supports | | | | | | | | | | | | | |
| DS 200 K | Toit debout | | | | | | | | | X | | 5413432800110 | 168,46 € |
| GS 202 P | Tube + semelle ferro | X | X | X | X | X | X | | X | X | | 5413432781044 | 49,13 € |
| RS 075 P | Cadre inférieur avec 2 socles | | | | | | | | | | X | 5413432713014 | 142,34 € |
| RS 075 W | Cadre inférieur à 2 roues | | | | | | | | | | X | 5413432714011 | 470,26 € |
| RS 200 W | Support de roue avec roue Ø 200 | X | X | X | X | X | X | | | X | X | 5413432708515 | 227,36 € |
| RS 200 WK | Support de roue avec roue Ø 200 plastique dur | X | X | X | X | X | X | | | X | X | 5413432001463 | 126,17 € |
| RS 201 P | Support de roue avec plaque ALU | X | X | X | X | X | X | | X | X | X | 5413432708522 | 152,92 € |
| VS 125 W | Support de roue avec roue Ø 125 | | | | | X | X | X | | | | 5413432718514 | 39,30 € |
| VSC 125 W | Support de roue avec roue Ø 125 mm | | | | | | | X | | | | 5414327120177 | 18,65 € |
| Plinthes | | | | | | | | | | | | | |
| GS KV | Raccord de plinthe | X | X | | | X | X | | X | | | 5413432781051 | 48,71 € |
| RS 075 K | Plinthe 75 courte | X | X | X | X | X | X | | X | X | X | 5413432709017 | 50,15 € |
| RS 135 K | Plinthe 135 courte | X | X | X | X | | | | | X | | 5413432709024 | 57,15 € |
| RS 185 K | Plinthe 185 longue | X | X | X | X | X | X | | X | X | X | 5413432709031 | 50,15 € |
| RS 245 K | Plinthe 245 longue | X | X | X | X | | | | X | X | | 5413432709048 | 57,15 € |
| RS 305 K | Plinthe 305 longue | X | X | X | X | | | | X | X | | 5413432709055 | 68,80 € |
| VSC 075 K | Plinthe courte | | | | | | | X | | | | 5413432711003 | 46,65 € |
| VSC 175 K | Plinthe longue 175 | | | | | | | X | | | | 5413432711010 | 50,14 € |
| RS001K | Kantplank set 75x185 | X | X | | | X | X | | | | | 5413432709918 | 200,60 € |
| RS002K | Kantplank set 75x245 | X | X | | | | | | | | | 5413432709925 | 214,60 € |
| RS003K | Kantplank set 75x305 | X | X | | | | | | | | | 5413432709932 | 237,90 € |
| RS004K | Kantplank set 135x185 | X | X | X | X | | | | | | | 5413432709949 | 214,60 € |
| RS005K | Kantplank set 135x245 | X | X | X | X | | | | | | | 5413432709956 | 228,60 € |
| RS006K | Kantplank set 135x305 | X | X | X | X | | | | | | | 5413432709963 | 251,90 € |
| Escalier d'échafaudage | | | | | | | | | | | | | |
| RS 185 TR | Escalier d'échafaudage 185 | | | X | X | | | | | | | 5413432706115 | 753,91 € |
| RS 245 TR | Escalier d'échafaudage 245 | | | X | X | | | | | | | 5413432706108 | 781,98 € |
| RS 305 TR | Escalier d'échafaudage 305 | | | X | X | | | | | | | 5413432706122 | 817,18 € |
| Divers | | | | | | | | | | | | | |
| RS 200 B | Fixation de façade | X | X | X | X | X | X | X | | X | | 5413432800028 | 71,93 € |
| DS 200 K | Liaison | X | X | X | X | X | X | X | | X | | 5413432800127 | 142,64 € |
| GS 48/51 | Collier orientable 48,3/51 | X | X | X | X | X | X | X | X | X | | 5413432781082 | 28,07 € |
| GS AH | Ancrage | X | X | X | X | X | X | X | X | X | | 5413432781068 | 29,71 € |
| GS LAD | Échelle GS | X | X | X | X | X | X | | X | X | | 5413432781075 | 173,49 € |
| RS 001 B | Goupille | X | X | X | X | X | X | X | X | X | | 5413432700991 | 5,50 € |
| RS D | Portillon niveau supérieur | | | X | X | | | | | | | 5413432706238 | 164,42 € |
| RS OP | Marchepied | X | X | X | X | X | X | | | X | | 5413432703008 | 129,44 € |
| RS PAL | Poteau garde-corps RS | X | | | | X | | | X | | | 5413432709970 | 227,36 € |
| SN 515 | Filet périphérique 5,0 m x 1,5 m | X | X | X | X | X | X | | X | X | | 5413432781099 | 227,36 € |

SB

Plateau de peintre

| ART. | EAN | PRIX |
|------|---------------|---------|
| SB | 5413432901008 | 52,48 € |



RST

Bacs à outils

| ART. |  | EAN | PRIX |
|--------|---|---------------|----------|
| RST075 | 32 x 14 cm | 5413432900094 | 60,45 € |
| RST185 | 185 x 33 cm | 5413432900063 | 255,38 € |
| RST245 | 245 x 33 cm | 5413432900070 | 293,87 € |
| RST305 | 305 x 33 cm | 5413432900087 | 316,02 € |



RST075



RST245



- Hauteur de travail maximale : 10,00 m
- Capacité de charge maximale : 200 kg/m²
- Cadres et profilés : diamètre 51 mm x 2,0 mm
- 10 ans de garantie

| ART. | EAN | PRIX |
|-------|---------------|----------|
| SN515 | 5413432781099 | 227,36 € |



Prix pour configurations disponible sur demande.

BUMP

Protection pour échafaudage (ensemble de 2 pièces)



| ART. | EAN | PRIX |
|--------|---------------|---------|
| BUMP20 | 5401145003942 | 47,00 € |
| BUMP30 | 5401145005427 | 79,00 € |

Le BUMP est un accessoire qui se fixe sur les montants verticaux de l'échafaudage afin d'empêcher ce dernier d'entrer en contact avec le mur, évitant ainsi de l'endommager.

Disponible en diamètre 20cm et 30cm.

BO-00VR-0703

Goupille Zn 10x73 mm +
bague (>VSC)

| EAN | PRIX |
|---------------|--------|
| 5401145004628 | 6,80 € |



KO-0DOP-0016

Bouchon 42
(cadre d'échafaudage)

| EAN | PRIX |
|---------------|--------|
| 5401145004635 | 5,45 € |



KO-0DOP-0015

Bouchon 50
(cadre d'échafaudage)

| EAN | PRIX |
|---------------|--------|
| 5401145004642 | 5,45 € |



KO-0DOP-0162

Pied en caoutchouc pour stabi RS

| EAN | PRIX |
|---------------|---------|
| 5401145004659 | 13,65 € |



WI-0200-0033

Roue en PU seule pour
échafaudages RS

| EAN | PRIX |
|---------------|----------|
| 5401145004666 | 106,42 € |



ST-WIEL-0019

Kit de conversion de roue
en PU D200

| EAN | PRIX |
|---------------|----------|
| 5401145004703 | 115,22 € |





- Hauteur de travail maximale : 13,80 m
- Capacité de charge maximale : 200 kg/m²
- Cadres et profilés : diamètre 51 mm x 2,0 mm
- 10 ans de garantie

Composants en combinaison avec les échafaudages RS

| ART. | Description | EAN | PRIX |
|---------|------------------------|---------------|----------|
| DS200G | Fixation de façade | 5413432800028 | 71,93 € |
| DS75V | Renfort diagonal 75 | 5413432800035 | 136,50 € |
| DS135V | Renfort diagonal 135 | 5413432800042 | 152,48 € |
| DS185MN | Montage Plateforme 185 | 5413432800059 | 233,66 € |
| DS245MN | Montage Plateforme 245 | 5413432800073 | 301,27 € |
| DS305MN | Montage Plateforme 305 | 5413432800097 | 361,54 € |
| DS200S | Toit debout | 5413432800110 | 168,46 € |
| DS200K | Liaison | 5413432800127 | 142,64 € |





- Largeur de plateforme : 51 cm
- 10 ans de garantie



| ART. | WB420S | WB520S | WB620S | WB720S* | WB820S* |
|--------------------------------------|-------------------|-------------------|-------------------|-------------------|-------------------|
| EAN | 5401145008442 | 5401145008466 | 5401145008480 | 5401145008503 | 5401145008527 |
| Longueur (m) | 4,20 | 5,20 | 6,20 | 7,20 | 8,20 |
| Classe de poids passerelle | 3 | 3 | 3 | 1 | 1 |
| Passerelle xxx = longueur WB => | 1 x WB420 | 1 x WB520 | 1 x WB620 | 1 x WB720 | 1 x WB820 |
| Poids (kg) | 24 | 29 | 34 | 40 | 46 |
| Lisse WBxxxH # pièces | 2 | 2 | 2 | 2 | 2 |
| Plinthe WBxxxK # pièces | 1 | 1 | 1 | 1 | 1 |
| Poteau garde-corps WBPAL # pièces | 3 | 3 | 4 | 5 | 5 |
| PRIX | 1 264,45 € | 1 372,54 € | 1 553,18 € | 1 744,36 € | 1 855,16 € |

Peut être équipé en option de crochets aux extrémités (voir WBHOOK, 4 pièces nécessaires par passerelle)

* Ne pas utiliser en combinaison avec des échelles avec SHK

WBHOOK





| | | | |
|--------|--|---------------|------------|
| WB420 | Passerelle SOLIDEck 4,20*0,51 Classe 3 | 5413432721019 | 875,49 € |
| WB520 | Passerelle SOLIDEck 5,20*0,51 Classe 3 | 5413432721026 | 948,00 € |
| WB620 | Passerelle SOLIDEck 6,20*0,51 Classe 3 | 5413432721033 | 1 025,81 € |
| WB720 | Passerelle SOLIDEck 7,20*0,51 Classe 1 | 5413432721040 | 1 098,32 € |
| WB820 | Passerelle SOLIDEck 8,20*0,51 Classe 1 | 5413432721057 | 1 168,19 € |
| WB420H | Lisse Passerelle SOLIDEck 4,20 (1 pièce) | 5413432722016 | 50,11 € |
| WB420K | Plinthe Passerelle SOLIDEck 4,20 (1 pièce) | 5413432723013 | 94,93 € |
| WB520H | Lisse Passerelle SOLIDEck 5,20 (1 pièce) | 5413432722023 | 56,68 € |
| WB520K | Plinthe Passerelle SOLIDEck 5,20 (1 pièce) | 5413432723020 | 117,35 € |
| WB620H | Lisse Passerelle SOLIDEck 6,20 (1 pièce) | 5413432722030 | 64,61 € |
| WB620K | Plinthe Passerelle SOLIDEck 6,20 (1 pièce) | 5413432723037 | 139,77 € |
| WB720H | Lisse Passerelle SOLIDEck 7,20 (1 pièce) | 5413432722047 | 80,43 € |
| WB720K | Plinthe Passerelle SOLIDEck 7,20 (1 pièce) | 5413432723044 | 162,17 € |
| WB820H | Lisse Passerelle SOLIDEck 8,20 (1 pièce) | 5413432722054 | 88,33 € |
| WB820K | Plinthe Passerelle SOLIDEck 8,20 (1 pièce) | 5413432723051 | 187,24 € |
| WBHOOK | Crochet pour passerelle (1 pièce) | 5413432724027 | 30,28 € |
| WBPAL | Poteau Passerelle SOLIDEck (1 pièce) | 5413432724010 | 64,61 € |





- Idéal pour les travaux dans le jardin : élagage, taille des haies, etc.
- Plateforme réglable en hauteur
- Disponible en 2 versions : longueur de plateforme 1,85 m (VS) et 4,20 m (WB)
- L'échafaudage VS existant peut être adapté moyennant l'achat de pièces supplémentaires
- Hauteur de travail maximale : 3 m
- Capacité de charge maximale : 200 kg/m²
- Cadres et profilés : diamètre 51 mm x 2,0 mm
- 10 ans de garantie



Configuration TSVS

configuration VS

| 0,75 m x 1,85 m | ref./réf. | kg | Nombre | EAN | PRIX |
|----------------------------|-------------|------|--------|---------------|-------------------|
| Élément pliant 6 échelons | VS 075-6 | 19,6 | 1 | 5413432711065 | 712,89 € |
| Cadre inférieur à 2 socles | RS 075 P | 4,7 | 1 | 5413432713014 | 142,34 € |
| Cadre inférieur à 2 roues | RS 075 W | 2,9 | 1 | 5413432714011 | 470,26 € |
| Plateforme avec trappe | RS 185 M | 12,6 | 1 | 5413432705019 | 356,50 € |
| Stabilisateur 60 | VS STAB | 0,80 | 2 | 5413432715834 | 87,02 € |
| Lisse | RS185H | 2,10 | 1 | 5413432705064 | 77,19€ |
| Prix de l'ensemble | TSVS | | | | 1.846,20 € |

Attention ! Lors de la conversion du VS en échafaudage de jardin, commander RS075P et RS075W.

RS075P

Cadre inférieur à 2 pieds

RS075W

Cadre inférieur à 2 roues





EN131



WARENWT



NEN2484

yeti pro

- 33 échelles en 1
- Aluminium thermolaqué
- Distance entre 2 échelons : 25 cm
- Capacité de charge maximale : 150 kg
- 2 ans de garantie

33⁺
LADDERS
IN 1



YETIBANK / Banquette Yeti

| EAN | PRIX |
|---------------|---------|
| 5420080607619 | 75,00 € |



YETIPOOT / Pied Yeti

| EAN | PRIX |
|---------------|----------|
| 5420080607602 | 112,50 € |

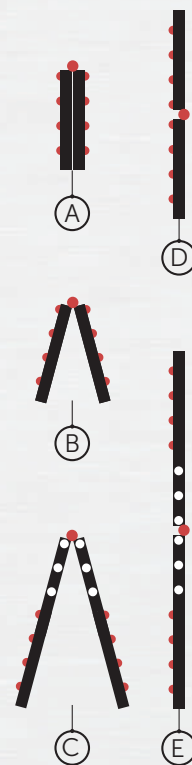

| ART. | | | | | | | | | EAN | PRIX |
|---------|-------|--------|--------|--------|--------|--------|--------|-------|---------------|----------|
| YETI4X3 | 4 x 3 | 1,03 m | 0,82 m | 1,37 m | 1,96 m | 3,10 m | 0,55 m | 10,00 | 5420080603017 | 375,00 € |
| YETI4X4 | 4 x 4 | 1,31 m | 1,09 m | 1,93 m | 2,55 m | 4,24 m | 0,62 m | 12,50 | 5420080603024 | 450,00 € |
| YETI4X5 | 4 x 5 | 1,60 m | 1,36 m | 2,48 m | 3,10 m | 5,38 m | 0,69 m | 16,20 | 5420080603031 | 520,00 € |
| YETI4X6 | 4 x 6 | 1,88 m | 1,64 m | 3,02 m | 3,67 m | 6,52 m | 0,77 m | 20,60 | 5420080603048 | 590,00 € |

Plateforme télescopique Yeti Stage

yeti stage

| ART. | | | EAN | PRIX |
|-------------|-------------|---------|---------------|----------|
| TELEPLAT200 | 2 m - 3 m | 13,2 kg | 5413432750231 | 350,00 € |
| TELEPLAT250 | 2,5 m - 4 m | 17,5 kg | 5413432750248 | 415,00 € |
| TELEPLAT300 | 3 m - 5 m | 25,1 kg | 5413432750316 | 495,00 € |



Largeur 35 cm

Échelles de secours

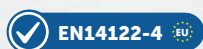

- Échelons ronds antidérapants : 30 mm
- Largeur d'échelon : 60 cm
- Distance entre 2 échelons : 25 cm
- Pièces détachées à utiliser uniquement avec les échelles de secours Solide

Sur la base d'un certain nombre de composants standard, Solide peut réaliser pour vous toutes les solutions sur mesure possibles. Toutes les échelles sont fabriquées en aluminium extrudé et sont conformes à la norme EN ISO 14122-4. Ces échelles peuvent être utilisées comme échelles d'accès à des machines, des silos ou des bâtiments.

Il est important de mentionner les dimensions ci-dessous pour toute demande d'offre sur mesure :

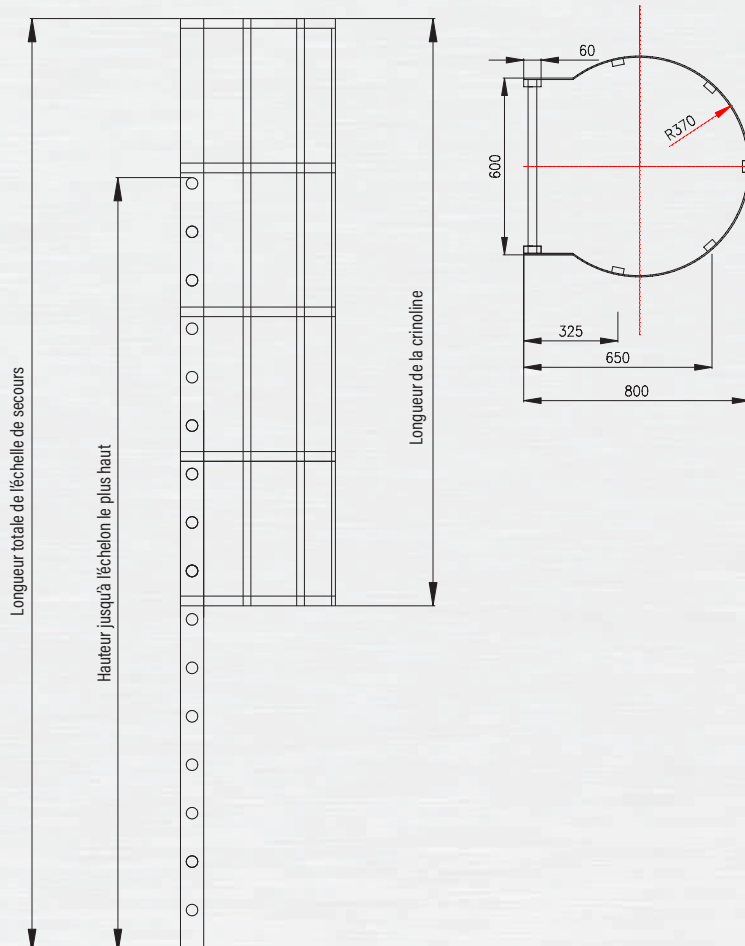

BLKO Raccords

| EAN | PRIX |
|---------------|---------|
| 5413432001210 | 37,42 € |



BLM Échelle à crinoline (anodisé)

| EAN | PRIX |
|---------------|-----------------------|
| 5413432150024 | 308,78 € par mètre |

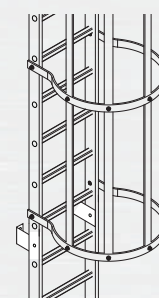

BLZ Échelle sans crinoline (anodisé)

| EAN | PRIX |
|---------------|-----------------------|
| 5413432150017 | 118,26 € par mètre |





BLOB

Palier supérieur pour franchissement d'acrotère (anodisé)

| EAN | PRIX |
|---------------|----------|
| 5413432001227 | 582,41 € |

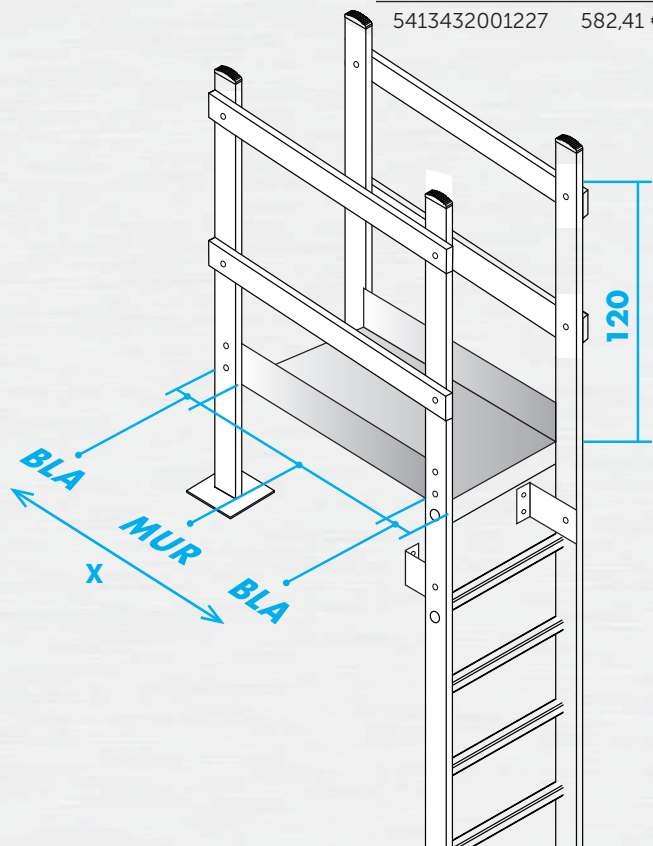

Plateforme de franchissement en tôle larmée « brute »
 $X = 2 \times BLA + \text{ÉPAISSEUR DE MUR}$

BLA

Griffes de fixation (par paire)

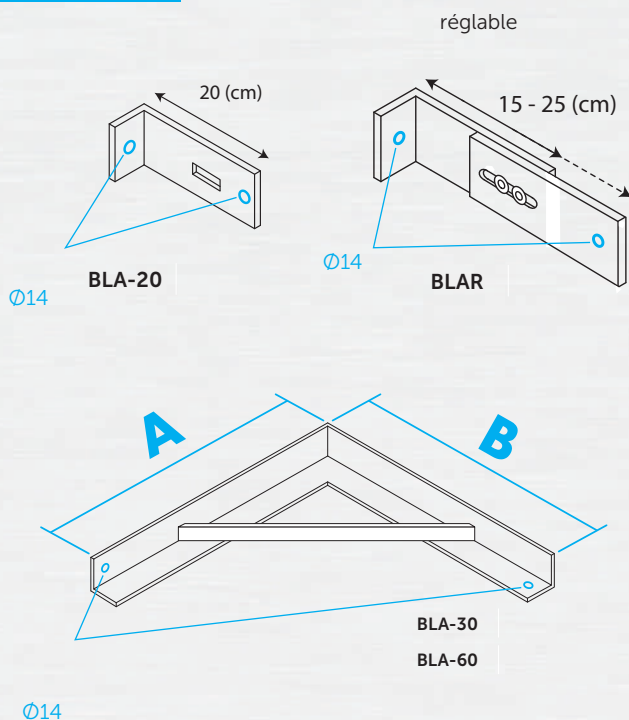

| ART. | A | B | EAN | PRIX |
|-------|-----|---------|---------------|----------|
| BLA20 | 55 | 220 | 5413432150031 | 49,95 € |
| BLA30 | 360 | 360 | 5413432140018 | 92,30 € |
| BLA60 | 660 | 660 | 5413432750132 | 200,56 € |
| BLAR | 55 | 280-330 | 5413432140001 | 105,48 € |

BLDE

Plaque de couverture

| EAN | PRIX |
|---------------|----------|
| 5413432750149 | 580,07 € |

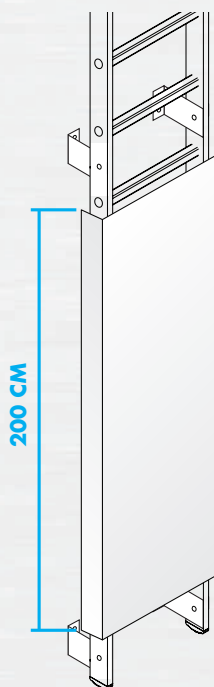

Panneau d'accès en tôle larmée « brute »

BLRB

Palier de repos

| EAN | PRIX |
|---------------|----------|
| 5413432140056 | 582,41 € |

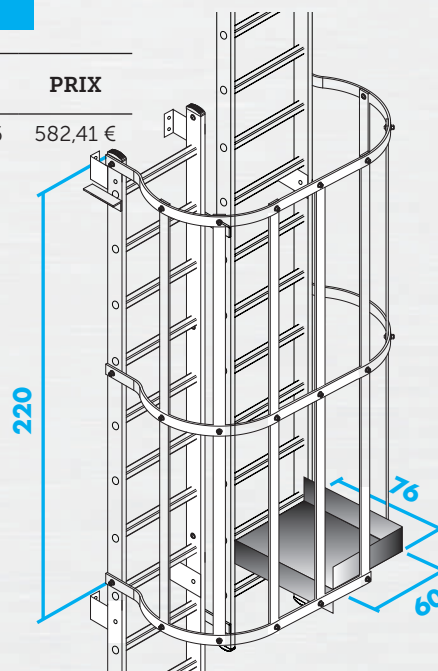

Palier de repos en tôle larmée « brute »

BLUL Accès extensible (anodisé)

| EAN | PRIX |
|---------------|----------|
| 5413432150079 | 128,70 € |

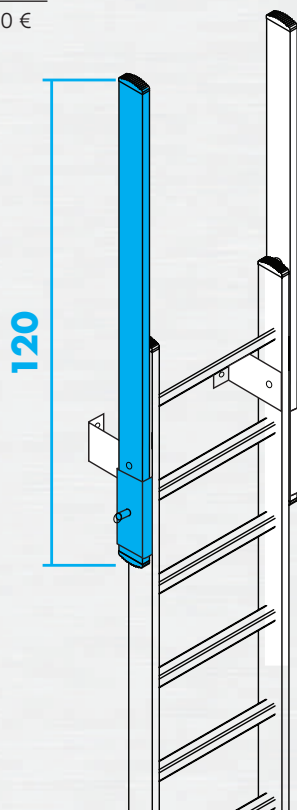

BLONTV Système de déverrouillage avec pédale*

| EAN | PRIX |
|---------------|----------|
| 5413432750217 | 758,12 € |

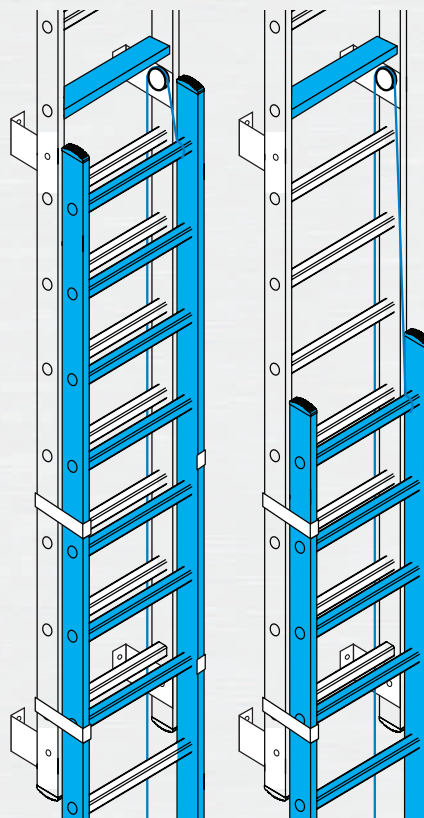

Un chevauchement d'au moins 150 cm est requis.

* L'échelle d'accès sur laquelle est monté le système ne sera pas comprise dans le prix.

BLUB Garde-corps de sortie fixe

| EAN | PRIX |
|---------------|----------|
| 5413432150055 | 185,91 € |

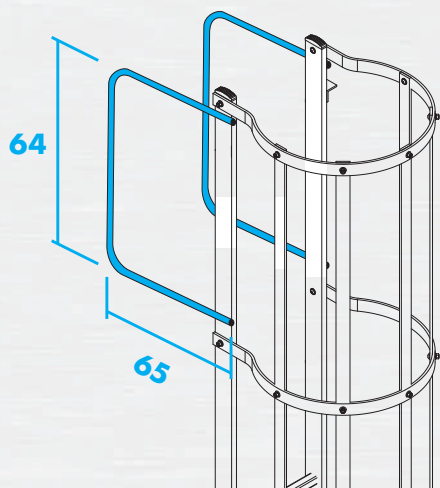

« Brut »

BLZD Portillon avec fermeture automatique

| EAN | PRIX |
|---------------|----------|
| 5413432150062 | 179,31 € |

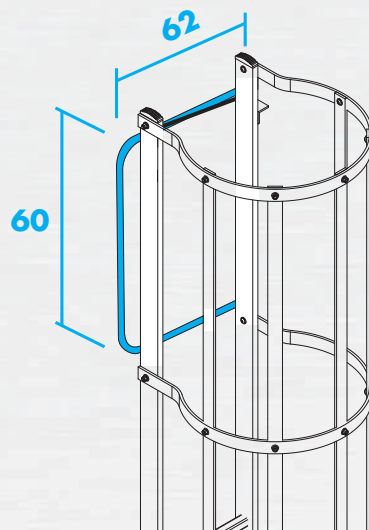

« Brut »
S'adapte au échelle d'accès pour fond de fouille (EFF)

Spécialités/travail sur mesure

Depuis sa création dans les années 60, Solide a acquis une connaissance des produits et une expertise dans le domaine du travail sur mesure de l'aluminium et des constructions spéciales.

Chez Solide, nous sommes spécialisés dans 4 catégories de travail sur mesure de l'aluminium :

- Plateformes modulaires mobiles (pour diverses applications telles que l'entretien, le nettoyage, etc.)
- Passerelles et plateformes
- Constructions pour voie d'accès ou échelles de secours
- Solutions sur mesure pour échafaudages

PLATEFORMES MODULAIRES MOBILES



PASSERELLES ET PLATEFORMES



CONSTRUCTIONS POUR VOIE D'ACCÈS OU ÉCHELLES DE SECOURS



SOLUTIONS SUR MESURE POUR ÉCHAFAUDAGES



Découvrez la chaîne YouTube de Solide

Vous cherchez une vidéo explicative ? Vous la trouverez sur la chaîne YouTube de Solide

ON  YouTube

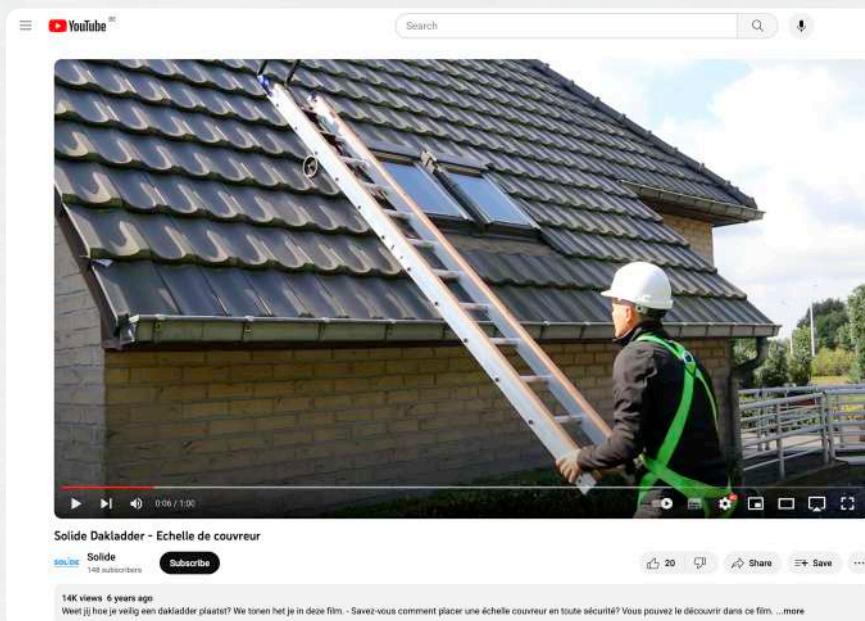

Découvrez Solide sur Facebook et sur Instagram

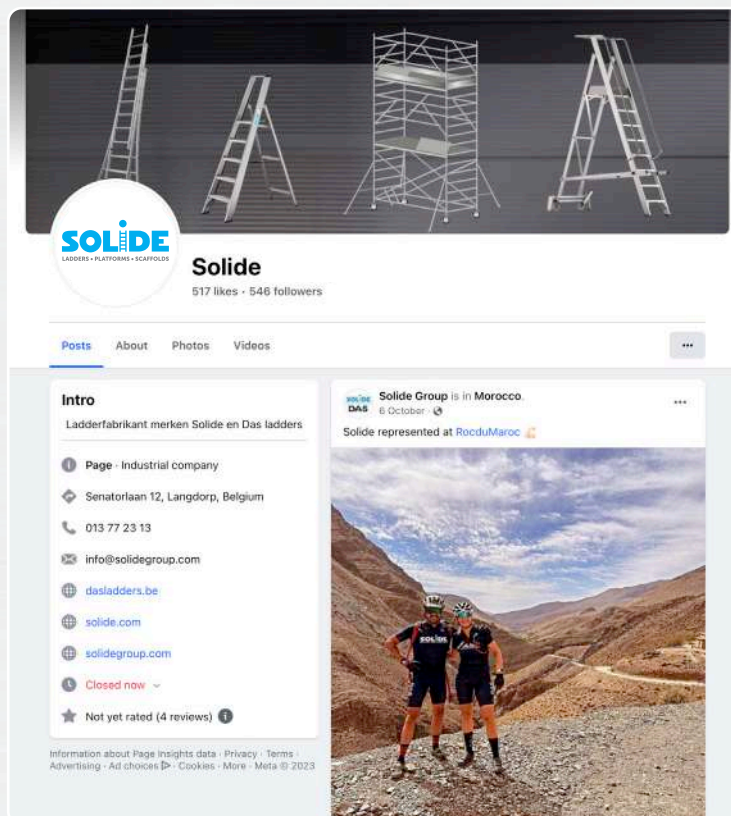

www.solide.com

Solide SA

**Senatorlaan 12
B-3201 Langdorp - Belgique**

**Tél. : +32 13 77 23 13
BE0448.256.794
info@solidegroup.com**

Tous les prix conseillés sont en euros hors TVA. Sous réserve de fautes d'impression, d'erreurs ou de modifications de prix. Livraison gratuite à partir de 1.000 € en Belgique et 3.000 € en France. Prix valables à partir de 03/2024.

